



Compliant with new European Regulation  
Conforme al nuovo regolamento europeo  
*Conforme à la nouvelle réglementation européenne*  
(EU) 2016/425

**WORK HARNESSSES**  
**IMBRACATURE DA LAVORO**  
**HARNAIS POUR LE TRAVAIL**



SEE TAB.  
VEDI TAB.  
VOIR TAB.  
CM.TAB

**EN 361:2002**

**EN 358:2018**

**EN 813:2008**

**ANSI/ASSP Z359.11-2021**



TP.TC  
019/2011



**CE** 0123

EN  
IT  
FR  
DE  
ES  
PT  
NL  
SV  
NO  
FI  
RO  
PL  
CS  
SK  
SL  
HR  
RU  
TR  
中文  
JP  
한글  
ไทย

CE 0123

W1

**Notified body controlling the manufacturing of the product:**

Organismo che controlla la fabbricazione del prodotto:

Organisme contrôlant la fabrication du produit:

**TÜV SÜD Product Service GmbH**

**Ridlerstraße 65, 80339 Munich – Germany – N.0123**

W2

**Notified body intervening for the EU type examination:**

Ente riconosciuto che interviene per l'esame UE del tipo:

Organisme notifié intervenant pour l'examen UE de type:

**APAVE EXPLOITATION FRANCE SAS**

**6 Rue du Général Audran - 92412 Courbevoie Cedex – France – N.0082**

**DOLOMITICERT s.c.a.r.l.**

**Zona Industriale Villanova 7/A - 32013, Longarone (BL) – Italy – N.2008**

**MARKING** - MARCATURA - MARQUAGES - KENNZEICHNUNG - MARCAJE - MARCAÇÃO - AANDUIDING - MÄRKNING - MERKING - MERKINTÄ - MARCAJUL - OZNACZENIA - OZNAČENÍ - OZNAČENIE - OZNAKA - OZNAČAVANJE - MAPKIPOBKA - MARKALAMA - 标记 - 規格適合 - 마킹 - เครื่องหมาย  
สัญลักษณ์ต่างๆ \_\_\_\_\_ 2

**FIGURES** - FIGURE - FIGURES - ABBILDUNG - FIGURAS - FIGURAS - FIGUREN - FIGURER - FIGURER - KUVAT - FIGURI - RYSUNKI - OBRÁZKY - OBRÁZKY - SLIKE - SLIKE - РИСУНКИ - ŞEKİLLER - 圖 - 図 - 그림 - รูปภาพ \_\_\_\_\_ 9

ENGLISH	_____ 52	POLSKI	_____ 100
ITALIANO	_____ 55	ČEŠTINA	_____ 105
FRANÇAIS	_____ 59	SLOVENČINA	_____ 109
DEUTSCH	_____ 63	SLOVENSKI	_____ 114
ESPAÑOL	_____ 68	HRVATSKI	_____ 118
PORTUGUÊS	_____ 73	РУССКИЙ	_____ 122
NEDERLANDS	_____ 78	TÜRKÇE	_____ 128
SVENSKA	_____ 82	漢語	_____ 132
NORSK	_____ 87	日本語	_____ 135
SUOMI	_____ 91	한국어	_____ 140
ROMÂNĂ	_____ 96	ภาษาไทย	_____ 144

**LIFE SHEET** - SCHEDE DI VITA - FICHE DE DURÉE DE VIE - DATENBLATT - FICHA DE LA VIDA ÚTIL - FICHA DA VITA ÚTIL - ONDERHOUDSKAART - INFORMATIONSKORT - PRODUKTKORT - TUOTTEEN TARKASTUSLOMAKE - FIŞA DE DURABILITATE - KARTA WYROBU - PROVOZNÍ LIST - ZÁZNAM KONTROL - KONTROLNÍ LIST - SERVIŠNÍ LIST - БЛАНК ОСМОТРА - KULLANIM KARTI - 使用寿命卡 - ライフシート - 수명도표 - แผนบันทึกการใช้งานผลิตภัณฑ์ \_\_\_\_\_ 152

## **X** MARKING - MARCATURA - MARQUAGES

- 1 Name and address of the manufacturer** - Nome e indirizzo del fabbricante - Nom et adresse du fabricant
- 2 Conformity marking according to European regulation (EU) 2016/425** - Marcatura di conformità al regolamento europeo (UE) 2016/425 - Marquage de conformité au règlement européenne (UE) 2016/425
- 3 No. of the notified body controlling the manufacturing of the product** - N° dell'organismo che controlla la fabbricazione del prodotto - N° de l'organisme contrôlant la fabrication du produit
- 4 Suitable norm and year of publication** - Norma di riferimento e anno di pubblicazione - Norme de référence et année de publication
- 5 Certified model according to ANSI standard (USA)** - Modello certificato in accordo alla norma ANSI (USA) - Le modèle est certifié ANSI (USA)
- 6 Certified model according to EAC standard (Russia-Belarus-Kazakhstan-Armenia-Kyrgyzstan)** - Modello certificato in accordo alla norma EAC (Russia-Bielorussia-Kazakistan-Armenia-Kirghizistan) - Le modèle est certifié EAC (norme Russie-Biélorussie-Kazakhstan-Arménie-Kirghizistan)
- 7 Name of the device** - Nome del dispositivo - Nom du dispositif
- 8 Reference number of the product** - Referenza del prodotto - Référence du produit
- 9 Month and year of manufacture** - Mese e anno di fabbricazione - Mois et année de fabrication
- 10 Serial number** - Numero di serie - Numéro de série
- 11 Size** - Taglia - Taille
- 12 Belt size** - Taglia cinturone - Taille de ceinture
- 13 Read the instructions for use** - Leggere le istruzioni di utilizzo - Lire la notice d'information
- 14 Maximum use weight** - Peso massimo di utilizzo - Poids maximal d'utilisation
- 15 Main material** - Materiale principale - Matériau principal

**CAMP**

**GT XT Ref. 2661**

**Size S-L L-XXL**

**Belt size 80-120 cm 90-140 cm**

**Batch # Serial #**

**CE 0123**

**EN 361:2002  
EN 813:2008  
EN 358:2018**

**EAC**

**ANSI Z359.11-2021**

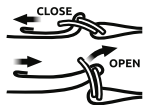

**MAX 140 kg  
310 lbs**

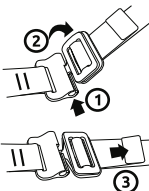

**C.A.M.P. SpA  
Via Roma, 23 - 23834  
Premana (LC) - Italy**

**100% Polyester  
Metal Parts**

**Made in China**

**CAMP**

**GOLDEN TOP PLUS Ref. 09211**

**Size S-L L-XXL**

**Belt size 70-110 cm 80-130 cm**

**Batch # Serial #**

**CE 0123**

**EN 361:2002  
EN 813: 2008  
EN 358: 2018**

**EAC**



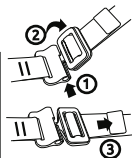
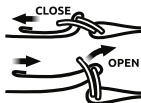









**MAX 150 kg**



**C.A.M.P. SpA  
Via Roma, 23 - 23834  
Premana (LC) - Italy**

**100% Polyester  
Metal Parts**





**Made in China**





A1	MODEL	REF.	STANDARD			SIZING	A (cm)	C (cm)	D (cm)			FIG. ABB.
			CE 0123 EN 361: 2002	EAC TP TC 019/2011	ANSI/ ASSP							
	SWIFTY VEST	216801	●			ONE SIZE	80-140	45-75	55-85		2-3-4F-4Z 5-11-13-15	
	SWIFTY LIGHT	216701	●			ONE SIZE	80-140	45-75	55-85		2-3-4F-4Z 5-11-13	
	FOCUS VEST	2515	●	●		ONE SIZE	80-140	45-75	50-90		2-3-4F-4Z 5-11-13	
	FOCUS VEST XT	2664	●	●	<b>Z359.11</b> *	ONE SIZE	80-140	45-75	50-90		2-3-4F-4Z 5-11-13-15	
	FOCUS LIGHT XT	2663	●	●	<b>Z359.11</b> *	ONE SIZE	80-140	45-75	50-90		2-3-4F-4Z 5-11-13-15	
	QUANTUM	2121	●	●		1 S-L 2 L-XXL	80-120 90-140	45-65 55-75	55-75 65-85		2-3-4E-4Z 5-11-13	
	VERTICAL 2	124702 124702I	●	●		ONE SIZE	80-140	45-75	55-85		2-3-4F-4Z 5-13	
	EMPIRE	0922 0922I	●	●		ONE SIZE	80-140	45-75	55-85		2-3-4F-4Z 5-13	
	BASIC DUO	1275 1275I	●	●		ONE SIZE	80-140	45-75	55-85		2-3-4F-4Z 5-13	
	BASIC	1298 1298I	●	●		ONE SIZE	80-140	45-75	55-85		2-3-4F-4Z 5-13	



See leaflet  
ANSI  
HARNESSES



A2	MODEL	REF.	STANDARD					FIG. ABB.
			CE 0123		EAC			
			EN 358: 2018	EN 813: 2008	TP TC 019/2011	SIZING	B (cm)	
ACCESS SIT	196205	●	●	●	1 S-L 2 L-XXL	80-120 90-135	50-65 60-75	 2-3-4G-4Z 7-11-14
GT SIT	216501	●	●	●	1 S-L 2 L-XXL	80-120 90-140	50-65 60-75	 2-3-4G-4Z 7-11-14
LIBERTY BLACK	090703	●	●	●	1 S-L 2 L-XXL	70-110 80-130	45-65 55-75	 2-3-4G-4Z 7-11-14B

A3	MODEL	REF.	STANDARD				FIG. ABB.
			CE 0123	EAC			
			EN 361: 2002	TP TC 019/2011	SIZING	D (cm)	
GT CHEST + Access Sit + Tree Access Evo + GT Sit	(216601 +196205 +2163T+2163A) +216501	●	●	1 S-L 2 L-XXL	55-75 65-85	 2-3-4A-4Z 10B-11-12 13-14	
GOLDEN CHEST (+ Liberty Black)	0930 (+090703)	●	●	1 S-L 2 L-XXL	55-75 65-85	 2-3-4A-4Z 10A-11-12 13-14B	





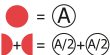





See leaflet  **TREE ACCESS EVO**









= Attachment point for fall arrest - Punto d'attacco per l'arresto caduta  
Point d'attache antichute

= Attachment point for work positioning - Punto di attacco per il posizionamento sul lavoro  
Point d'attache pour le maintien au travail

MODEL	REF.	STANDARD									FIG. ABB.
		EN 358:2018	EN 361:2002	EAC TP TC 019/2011	SIZING	A (cm)	B (cm)	C (cm)	D (cm)		
GRAVITY	126501	●	●	●	1 S-L 2 L-XXL	80-120 90-140	70-110 80-130	45-65 55-75	55-75 65-85		2-3-4C-4Z 8-11-13
ORBITAL	2120	●	●	●	1 S-L 2 L-XXL	80-120 90-140	70-110 80-130	45-65 55-75	55-75 65-85		2-3-4D-4Z 8-11-13
VERTICAL 2 PLUS	0106 0106I	●	●	●	ONE SIZE	80-140	70-130	45-75	55-85		2-3-4C-4Z 8-11-13















MODEL	REF.	STANDARD					FIG. ABB.
		EN 358:2018	SIZING	B (cm)			
					CE 0123		
EASY BELT	1268	●	1 S-L 2 L-XXL	70-110 90-130		2-3-6-11	

-  =  = Attachment point for fall arrest - Punto d'attacco per l'arresto caduta  
 Point d'attache antichute
-  =  + 
-  = Attachment point for work positioning - Punto di attacco per il posizionamento sul lavoro  
 Point d'attache pour le maintien au travail



**A6**

MODEL	REF.	STANDARD						ANSI/ ASSP
		CE 0123					EAC TP TC 019/2011	
		EN 358: 2018	EN 361: 2002	EN 813: 2008	EN 12841 /B:2006	EN 12277 /C:2015		
ACCESS XT BLACK	266203	●	●	●			●	Z359.11
GT XT GT XT BLACK	2261 266103	●	●	●			●	Z359.11
GT	219301	●	●	●			●	
GT FIXE	219302	●	●	●			●	
GT TURBO	2780	●	●	●	●	●	●	
GOLDEN TOP EVO ALU GOLDEN TOP EVO ALU BLACK	094112 094113	●	●	●			●	
GOLDEN TOP PLUS ALU	094111	●	●	●			●	
GOLDEN TOP PLUS	092111	●	●	●			●	

						<b>FIG. ABB.</b>
	<b>SIZING</b>	<b>B (cm)</b>	<b>C (cm)</b>	<b>D (cm)</b>		
1 S-L 2 L-XXL	80-120 90-135	50-65 60-75	55-75 65-85	 	2-3-4A-4Z-9 11-12-13-14-15	
1 S-L 2 L-XXL	80-120 90-140	50-65 60-75	55-75 65-85	 	2-3-4A-4Z-9 11-12-13-14-15	
1 S-L 2 L-XXL	80-120 90-140	50-65 60-75	55-75 65-85	 	2-3-4A-4Z-9 11-12-13-14-15	
1 S-L 2 L-XXL	80-120 90-140	50-65 60-75	55-75 65-85	 	2-3-4A-4Z-9 11-12-13-14	
1 S-L 2 L-XXL	70-110 80-130	45-65 55-75	55-75 65-85	 	2-3-4A-4Z-9 11-12-13-14B	
1 S-L 2 L-XXL	70-110 80-130	45-65 55-75	55-75 65-85	 	2-3-4A-4Z-9 11-12-13-14B	



See leaflet  
**ANSI  
HARNESSES** 



See leaflet  
**ANSI  
HARNESSES** 

**1**

Fall Factor  
Fattore di caduta  
Facteur de chute

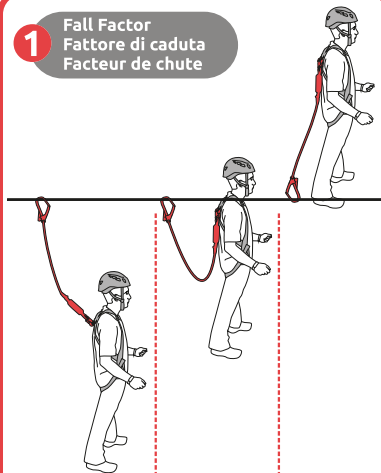

Factor 0

Factor 1

Factor 2

EN 361

EN 813  
EN 358

## 2 Connection / Connessione / Connexion

A

A/2 + A/2

ATTACHMENT POINT FOR FALL ARREST  
 PUNTO D'ATTACCO PER L'ARRESTO CADUTA  
 POINT D'ATTACHE ANTICHUTE



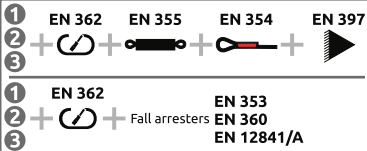
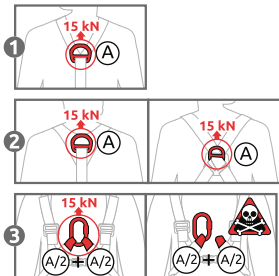

EN 361:2002



**S**

ATTACHMENT POINT FOR SUSPENSION  
PUNTO D'ATTACCO PER SOSPENSIONE  
POINT D'ATTACHE POUR LA SUSPENSION

**EN 813:2008**

4	+		+		+	
<hr/>						
4	+		+	EN 362 Descenders/Rope clamps Discensori/Bloccanti Descendeurs/Bloqueurs	+	EN 341 EN 12841B/C
<hr/>						
4	+		+	EN 12277:2015/C (only-solo GT Turbo ref.2780) EN 12275 Dynamic ropes/Corde dinamiche Belay devices/Assicuratori	+	EN 892 EN 15151

EN 358:2018

**P**  
**P/2 + P/2**  
ATTACHMENT POINT FOR POSITIONING  
PUNTO D'ATTACCO PER POSIZIONAMENTO  
POINT D'ATTACHE POUR LE POSITIONNEMENT

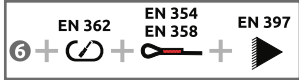
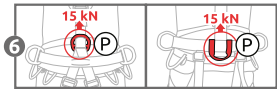
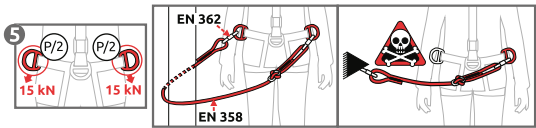



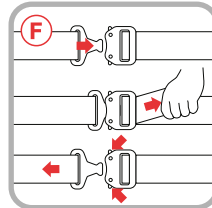
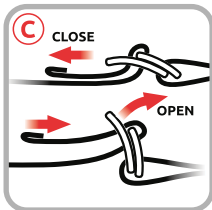
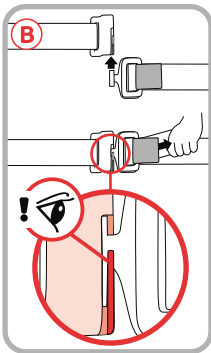
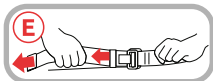
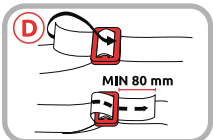
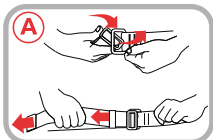

### 3 Buckles and carabiners / Fibbie e moschettoni / Boucles et mousquetons

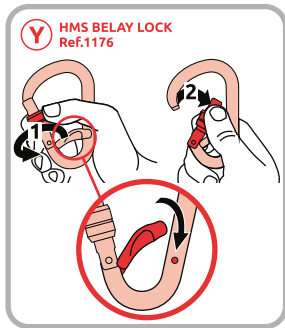
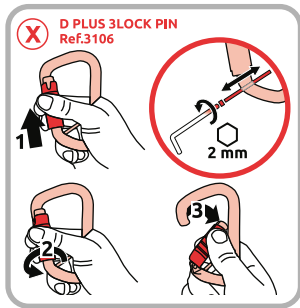

K	REF.	kN			kN	Gate Strength 16 kN / 3600 lbs
NEXUM	–	HARNESSES USE ONLY			20	–
HMS BELAY LOCK	1176	23	10	7	>15	–
D PLUS 3LOCK PIN	3106 (Y-N-252GK-TRCP)	41	–	–	>15	16





						
mm	Fig. Abb.	Material	EN 362 :2004	EN 12275 :2013	 	 TP TC 019/2011
13	3Z	AL	-	-	-	
23	3Y	AL	B/T	H	0123	•
19	3X	S	B-T	-	2777	

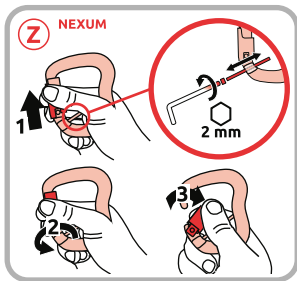

## 4 How to wear / Come si indossa / Comment l'enfiler

**A**

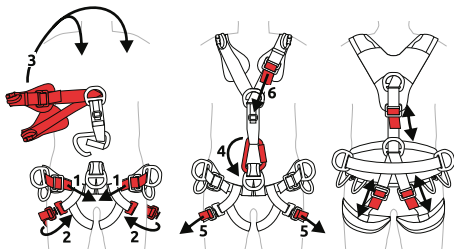

**B**

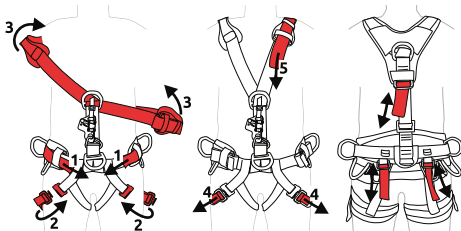

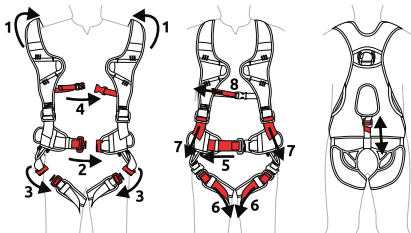
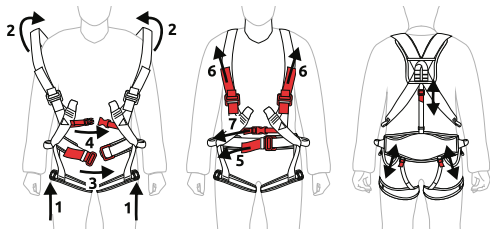
**C****D**

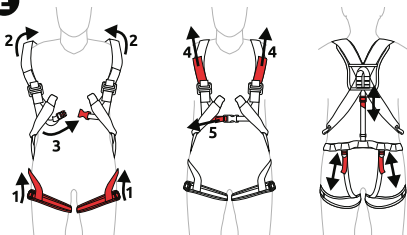
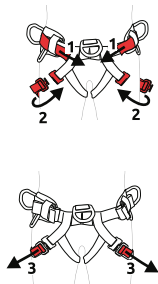
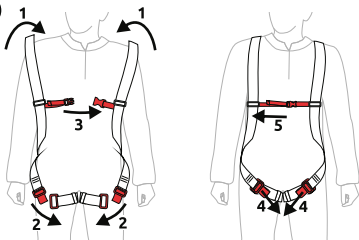
**E****G****F**

Z



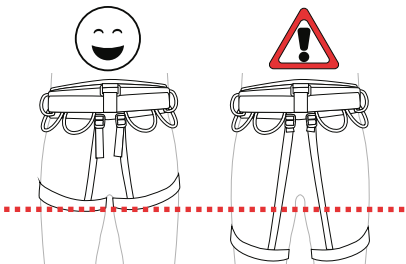
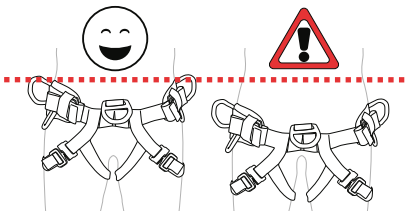

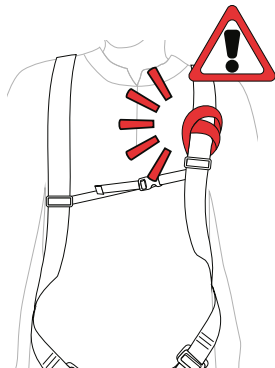
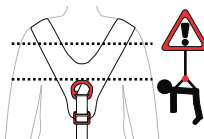
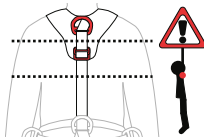
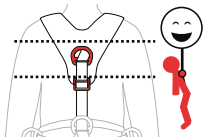

Legend / Legenda / Légende  
FIG. 4 - 5 - 6 - 7 - 8 - 9A - 9B

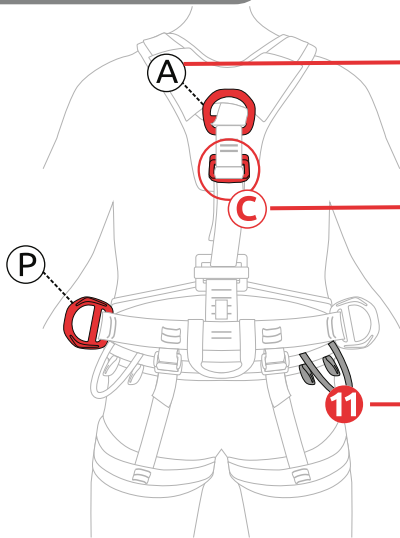





**5** EN 361

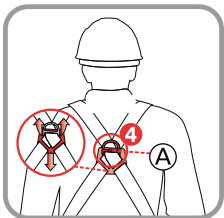

**VERTICAL 2**  
Ref.124702 / 124702I

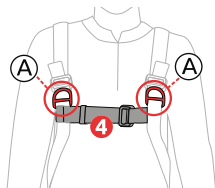

**BASIC**  
Ref.1298 / 1298I

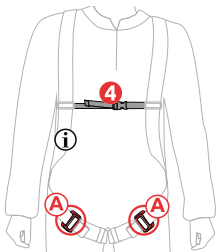

**VERTICAL 2**  
Ref.124702 / 124702I

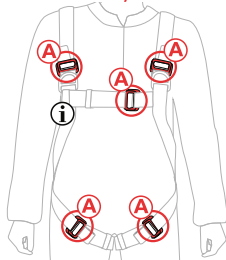

**FOCUS VEST**  
Ref.2515

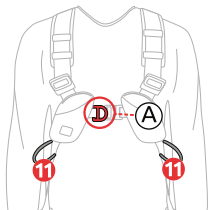

**SWIFTY LIGHT**  
Ref.216701

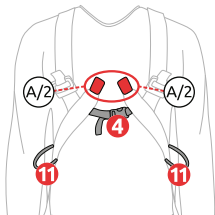

**FOCUS VEST**  
Ref.2515

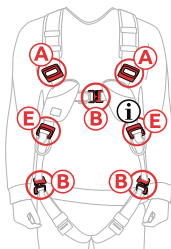

**SWIFTY LIGHT**  
Ref.216701

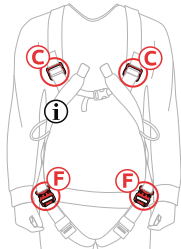

**SWIFTY VEST**  
Ref.216801

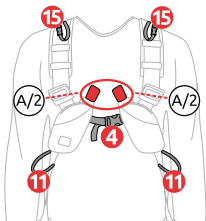

**FOCUS LIGHT XT**  
Ref.2663

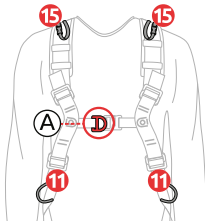

**SWIFTY VEST**  
Ref.216801

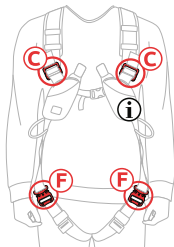

**FOCUS LIGHT XT**  
Ref.2663

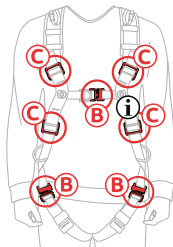

**FOCUS VEST XT**  
Ref.2664

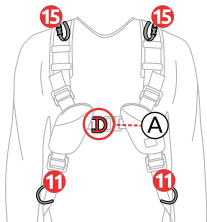

**QUANTUM**  
Ref.2121

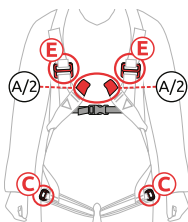

**FOCUS VEST XT**  
Ref.2664

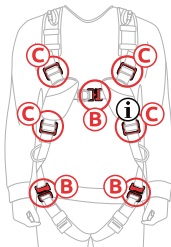

**QUANTUM**  
Ref.2121

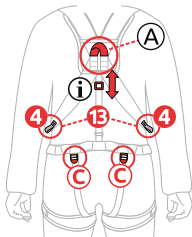

**EMPIRE**  
Ref.0922 / 0922I

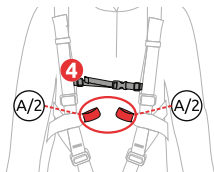

**BASIC DUO**  
Ref.1275 / 1275I

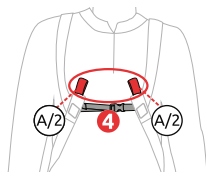

**EMPIRE**  
Ref.0922 / 0922I

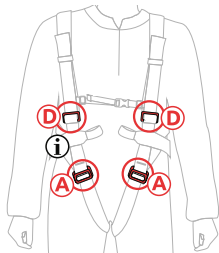

**BASIC DUO**  
Ref.1275 / 1275I

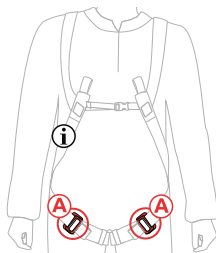

**6** EN 358

**EASY BELT**  
Ref.1268

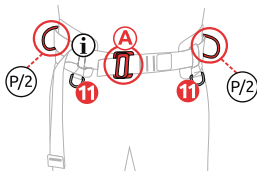

**7** EN 358 - EN 813

**LIBERTY BLACK**  
Ref.090703

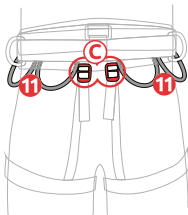
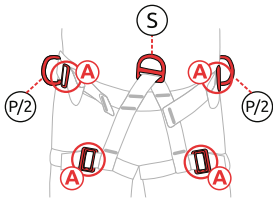

**ACCESS SIT**  
Ref.196205

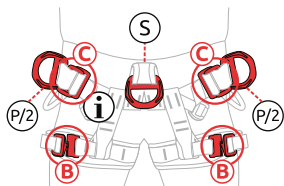

**GT SIT**  
Ref.216501

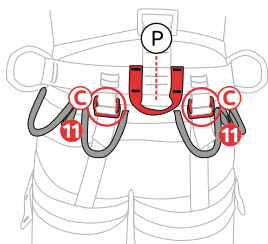
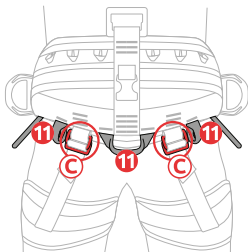
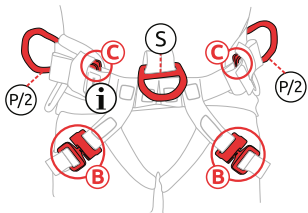



**8** EN 358 - EN 361

**GRAVITY**  
Ref.126501

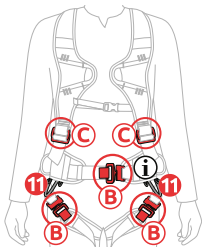
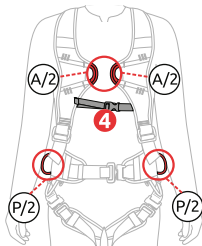
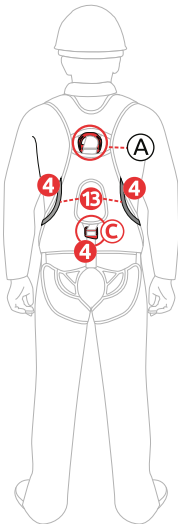

**ORBITAL**  
Ref.2120

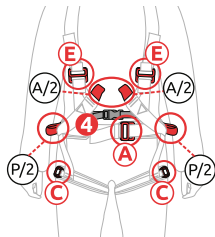

**ORBITAL**  
Ref.2120

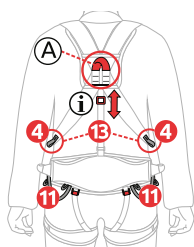

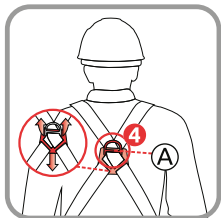

**VERTICAL 2 PLUS**  
Ref.0106 / 0106I

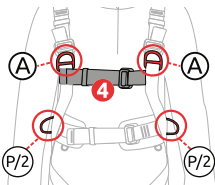

**VERTICAL 2 PLUS**  
Ref.0106 / 0106I

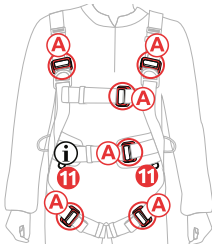

**9** EN 358 - EN 813 - EN 361

**GOLDEN TOP EVO ALU Ref.094112**  
**GOLDEN TOP EVO ALU BLACK Ref.094113**

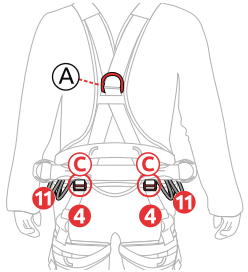
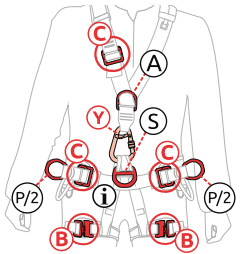

**GOLDEN TOP PLUS ALU**  
**Ref.094111**

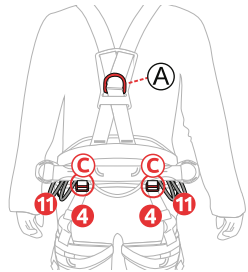
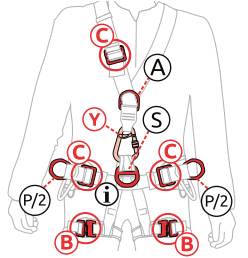

**GOLDEN TOP PLUS**  
Ref.092111

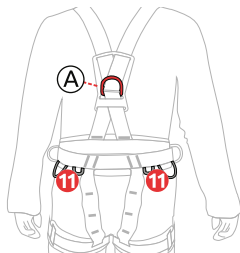
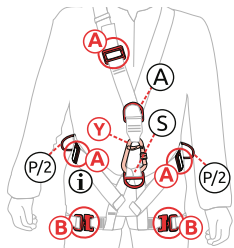

**GT TURBO**  
Ref.2780

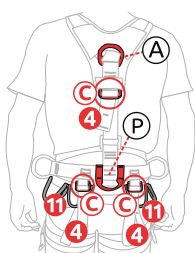
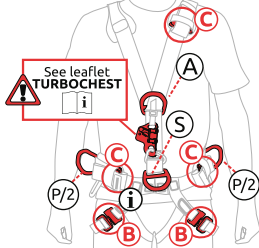

**GT XT Ref.2661**  
**GT XT BLACK Ref.266103**

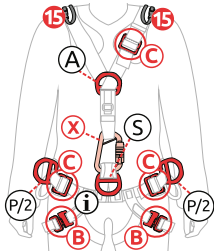

**ACCESS XT BLACK**  
**Ref.266203**

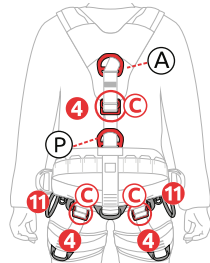
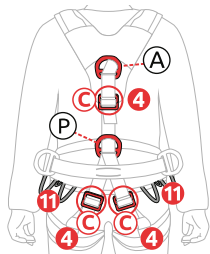
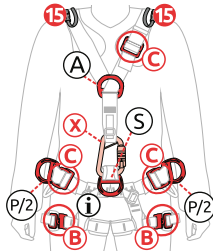

**GT**  
Ref.219301

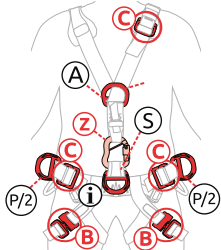

**GT FIXE**  
Ref.219302

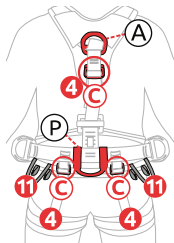
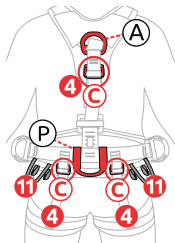
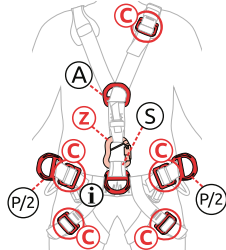

**10** EN 358 - EN 813 - EN 361

**A** GOLDEN CHEST Ref.0930  
+  
LIBERTY BLACK Ref.090703

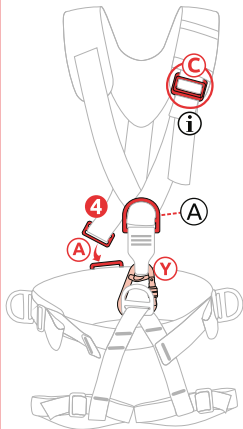

**B** GT CHEST  
Ref.216601

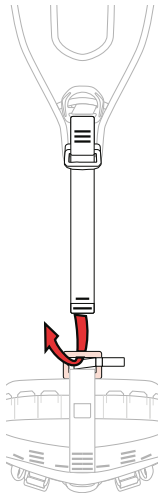

(+ ACCESS SIT Ref.196205 - Fig.6)  
(+ GT SIT Ref.216501 - Fig.6)  
(+ TREE ACCESS EVO  
Ref.2163 / 2163A)

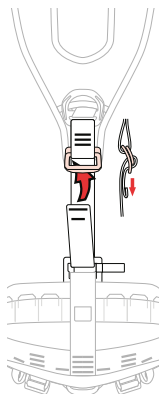

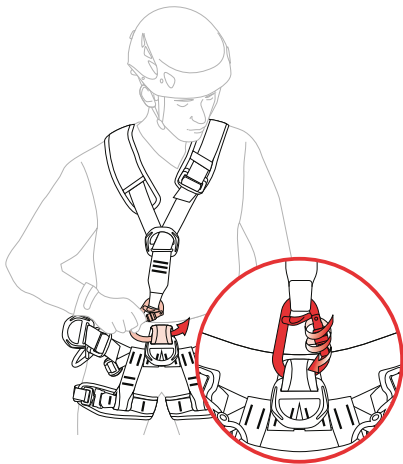
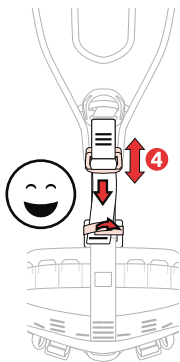



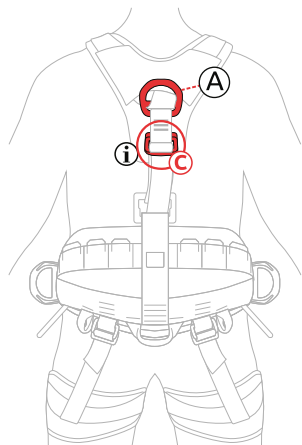
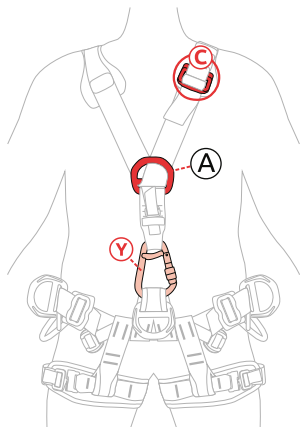

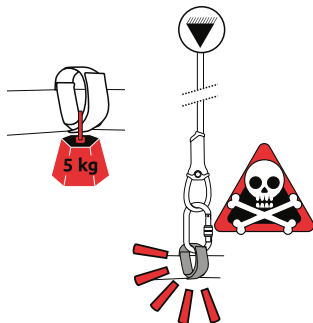
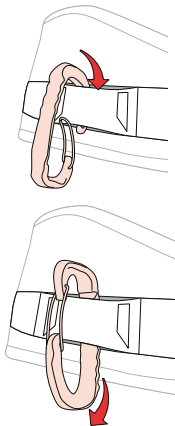
**11****Carry tool / Portamateriale / Porte materiel****A - GEAR LOOP**  
ref. 0940**MAX 5 kg****B - HUB**  
ref. 0910 **MAX 5 kg**

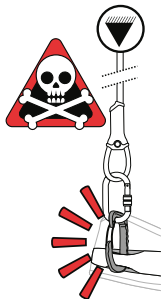
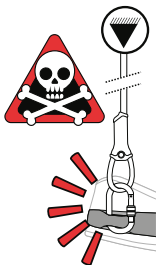

**C - KILO**  
ref. 2917

MAX 20 kg

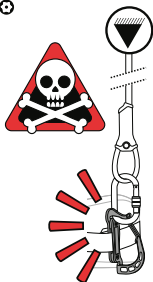
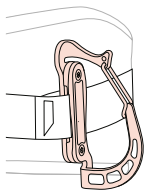
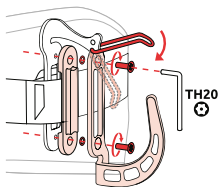

**D - LOOPS MAX 10 kg**

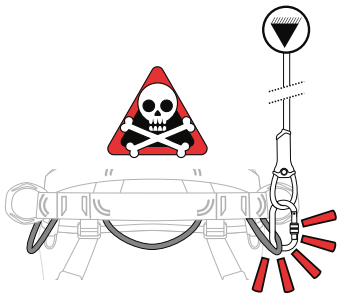
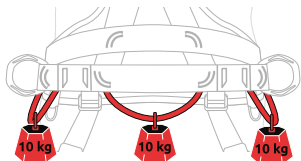

**E - RINGS MAX 10 kg**

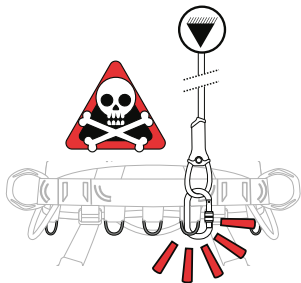
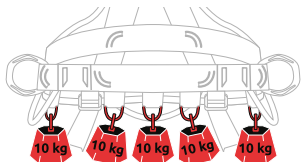

**12**

System for attaching a EN 12841/C chest ascender  
Fettuccia di fissaggio per bloccante ventrale EN 12841/C  
Sangle pour attacher le bloqueur de poitrine EN 12841/C

Ref. 2256  
Turbochest

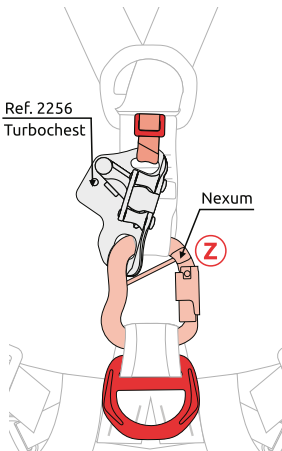

**GT / GT FIXE**

Ref. 2256  
Turbochest

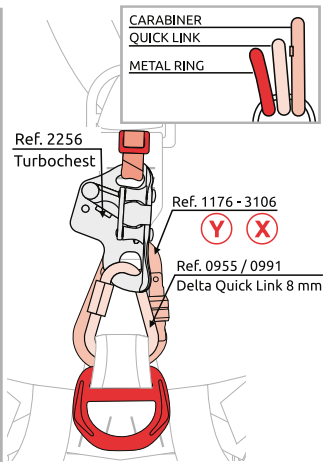

CARABINER

QUICK LINK

METAL RING

**GOLDEN TOP EVO ALU**  
**GOLDEN TOP PLUS ALU**  
**GOLDEN TOP PLUS / GT XT / ACCESS XT**  
**GOLDEN CHEST / GT CHEST**

Ref. 2256  
Turbochest

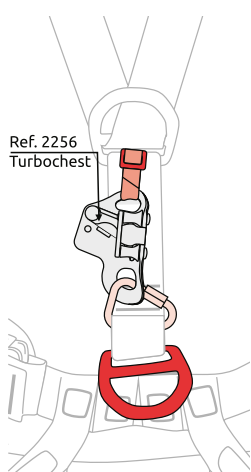

**GT TURBO**

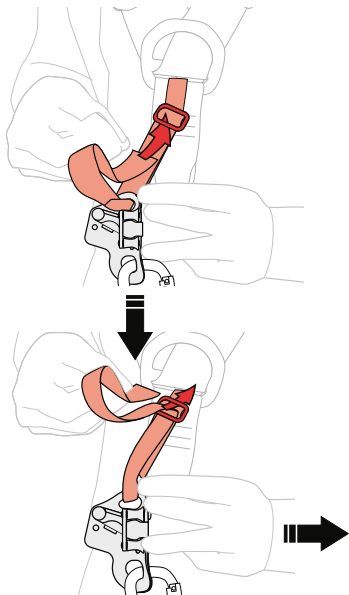

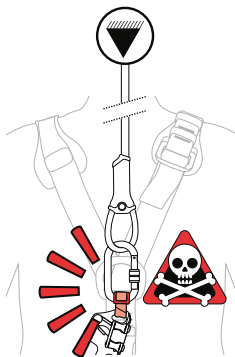
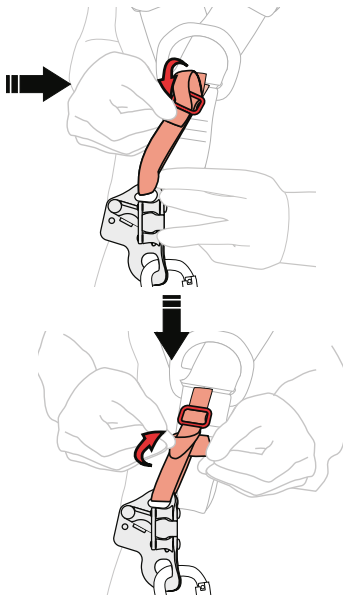

**13** Help Step  
Ref. 2062

**A**

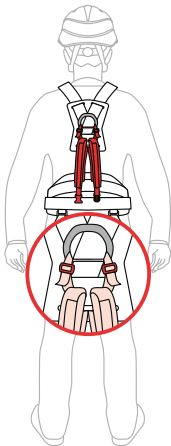

**B**

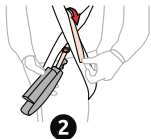
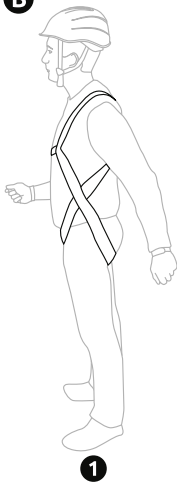



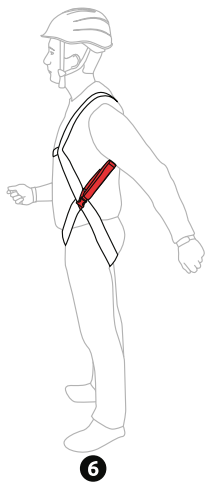

**14** Rigid seat / Sedile rigido / Sellette - Ref.1963

**A**

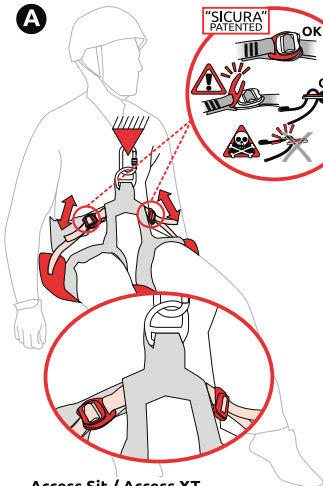

Access Sit / Access XT  
Tree Access Evo  
GT Sit / GT XT  
GT Turbo / GT / GT Fixe

**B**

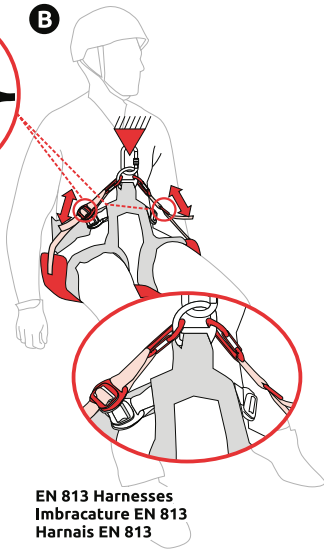

EN 813 Harnesses  
Imbracature EN 813  
Harnais EN 813

**15** Lanyard Parking



**LANYARD  
PARKING  
ONLY**   
10 kg - 22 lbs Max

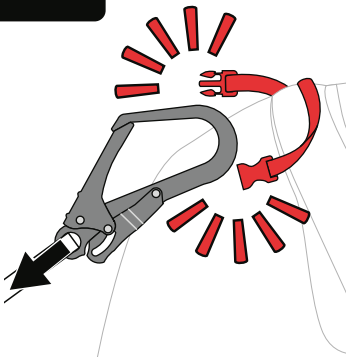
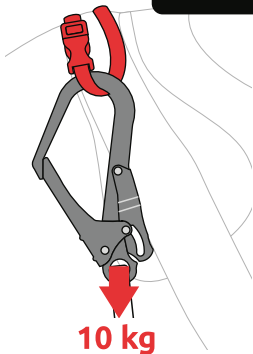

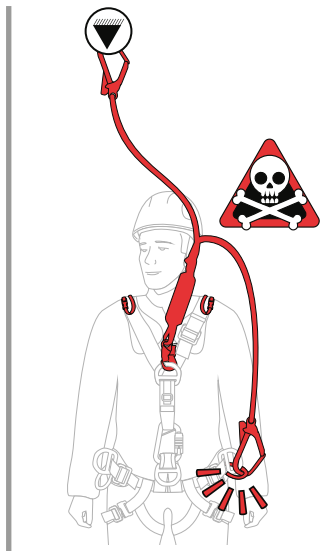
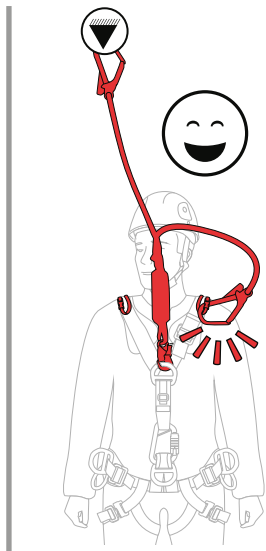

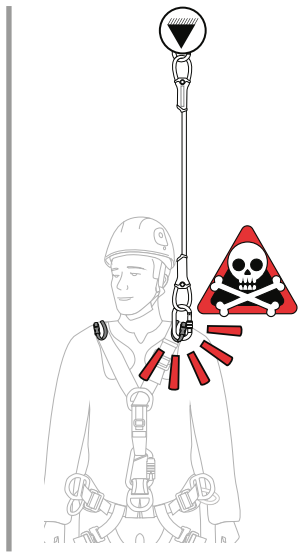

**GENERAL INFORMATION**

The C.A.M.P. Group meets the needs of workers at height with light and innovative products. These are designed, tested and manufactured to a certified quality system, ensuring reliable and safe products. These instructions inform you about the correct use throughout the life of the product: **read, understand and keep these instructions.** If lost, you can download the instructions from the web site [www.camp.it](http://www.camp.it). The EU declaration of conformity can be also downloaded from our site. The retailer must provide the instruction manual in the language of the country where the product is to be sold.

**USE**

This equipment should be used only by trained and competent persons. Otherwise the user should be under the direct supervision of a trained and competent person. This notice will not teach you the techniques for work at height or any other associated activity: you must have received qualified instruction before using this product. Climbing, and any other activity for which these products may be used, is inherently dangerous. The consequences of incorrect selection, misuse or poor maintenance of equipment could result in damage, serious injury or death. The user must be medically fit and capable to control his own security and any possible emergency situations. For equipment intended for use in fall arrest systems, it is essential for safety that the anchor device or anchor point should always be positioned, and the work carried out in such way as to minimise both the potential for falls and the potential fall distance. Verify the free space required beneath the user at the workplace before each occasion of use, so that, in the case of a fall, there will be no collision with the ground or the other obstacle in the fall path. A full body harness is the only acceptable body holding device that can be used in a fall arrest system. The product should only be used as instructed and no alterations should be made to it. It may be used in conjunction with any appropriate items of suitable specification and according to the EN standards, with due consideration to the limitations of each individual piece of equipment. This leaflet shows examples of improper utilizations of this product. Note that it is impossible to show or imagine all improper utilizations and that this product should be used only in the way specified by the manufacturer in this leaflet. If possible this product should be treated as personal. If used by multiple individuals, these instructions must be available for consultation and must be respected by all users.

**MAINTENANCE**

*Cleaning of the textile and plastic parts:* rinse in clean water and neutral soap (max temperature 30°C) and dry naturally away from direct heat. *Cleaning of the metallic parts:* rinse in clean water and then dry. *Sanitisation:* the procedures are available on the website [www.camp.it](http://www.camp.it). *Temperature:* Always keep this product below 80°C so as not to affect the performance of the product. *Chemicals:* withdraw the product from service if it comes into contact with chemical reagents, solvents or fuels which could affect the performance of the product. *Dirt that cannot be removed:* spots of unknown origin that cannot be removed should be considered chemical contamination and therefore require that the product be disposed of.

**STORAGE**

Store unpacked in a cool, dry and well-ventilated, dark place away from heat sources, high humidity, sharp edges, corrosives or other possible causes of damage. Do not leave the product exposed to the weather.

**RESPONSIBILITY**

The company C.A.M.P. SpA, or the distributor, will not accept any responsibility for damage, injury or death resulting from misuse of or from modifications to a C.A.M.P. branded product. It is the user's responsibility at all times to ensure that he/she understands the correct and safe use of any equipment supplied by or from C.A.M.P. SpA, that he/she uses it only for the purposes for which it is designed and that he/she practices all proper safety procedures. Before using the equipment, take all necessary steps to familiarise yourself with rescue techniques should an

emergency occur. You personally assume all the risks and responsibilities for your actions and decisions: if you are not able or not in a position to assume these, do not use this equipment.

### 3 YEAR WARRANTY

This product is warranted against any faults in materials or manufacture for 3 years from the purchase date. Limitations of warranty include: normal wear and tear, modifications or alterations, incorrect storage, corrosion, damage due to accidents or negligence, use for which this product is not specifically designed.

## SPECIFIC INFORMATION

### INSTRUCTIONS FOR USE

#### Summary

This product is intended for use to protect and prevent against risks of falling from above in industry, in construction work, in rescue and, more generally, for any application of work at a height. Depending on the type of activity and the risk assessment, it is mandatory to choose the type and model of harness that is more suitable, following the instructions reported in this manual.

#### Use

In order to get a perfect fit, choose your size according to the indication of **chart A**. Do not alter the length of the straps in any way, do not make knots (**fig.4**). Also, the user should carry out a suspension test in a safe place to ensure that the harness is the correct size, has sufficient adjustment and is of an acceptable comfort level for the intended use. During use, it is essential to regularly check the closing and the adjustment of all the elements. Fall Factor is a rating used to evaluate the danger of specific scenarios when working at heights is calculated using the following equation:  $\text{Fall Factor} = \text{Height of Fall} / \text{Length of Lanyard}$ . In situations where the Fall Factor will be 0 (e.g. the worker is positioned under the anchor point on a tensioned lanyard) positioning equipment is adequate. Fall arrest equipment must be used for other situations where the Fall Factor is greater than 1 or more freedom of movement is required (**fig.1**). The use of this equipment, combined with other components of the personal protective equipment, must be conform to these instructions of use and to the current standards (**fig.2**). For proper use and to connect to a reliable anchor point and a sub-system (for example an energy absorber, a lanyard, a connector, or other components), see **fig.2-10**. Connection to the fall-arrest or positioning system must be exclusively done by means of the fall-arrest or positioning attachment points, as specified in **fig.2-10**; any connection to gear loops/gear rings or to any other component of the harness is strictly forbidden: danger of death! The anchor point must be preferentially located above the work area and must be in compliance with the EN795 standard and/or known to have a resistance of 12 kN (metal anchors) or 18 kN (fabric anchors). Before and during use, check the correct closure and right adjustment of all the buckles and connectors Main material: polyester, metal parts. The text below shows the different kinds of harnesses: one harness can incorporate one or more of those kinds (**chart A**). Allowed combinations of sit harness and chest harness are exclusively the ones reported in **chart A**.

**EN 361: FULL BODY HARNESSSES** - The full body harness is a body retaining device for protection against falls from heights when it is associated with other components of a fall arresting system. The free distance below the working surface must be calculated in order to avoid any impact in the event of a fall. Attachment points for fall arrest are exclusively the one(s) placed on the chest part of the body and identified with "A" (or A/2+A/2) marking.

**EN 813: SIT HARNESSSES** - The sit harnesses are intended for use to prevent falls from heights in suspension systems in rope access, work positioning or restraint, through the exclusive use of the ventral attachment point. The maximum use load (including equipment and tools) for C.A.M.P. harnesses is indicated on the product marking. Prolonged suspension can result in injuries on the human body, and can result in death in case of inert suspension of the user. Regular pauses from the suspension must be done in order to avoid any dangerous effect on the human body. Attachment point for suspension is exclusively the ventral one.

**EN 358: BELT FOR WORK POSITIONING AND RESTRAINT** - The work positioning belt is a body restraint device intended to sustain one person during his or her work by means of an individual protection device under tension in order to prevent a fall and to prevent a person from reaching the areas that are at risk of falling from heights. The maximum use load (including equipment and tools) for the EN 358 positioning belts is 150 kg. The anchoring point must be at or above waist level. Attachment points for work positioning and restraint can be ventral, side or back. Side points must be always used together.

EN 813 sit harnesses and EN 358 belts for work positioning can not be used alone for fall arrest purposes. The EN 358 positioning belts also may not be used by themselves when there is a danger of total suspension or excessive tension. It may therefore be necessary to integrate them with systems for fall protection: collective (i.e. safety nets) or individual (fall arrest systems conforming to EN 363).

#### Connectors

If present, connectors must be used only in connection with the harness. For correct use, see **fig. 4a** and **fig.3z-3y-3x**. Make certain that the connector gate and locking device are closed properly. The technical data are shown in **tab. K**. The connector can only be removed if it is replaced with another of the same model. When necessary to put the harness on and take it off many times during the day, prefer the use of a harness with a connector that closes automatically (**fig.3z-3x**), than a harness with a manual closure connector (**fig.3y**). Avoid subjecting the connector gate to stress. Lubricate the gate with silicone-based lubricants.

#### Accessories

For the correct use of gear loops, see **fig.11**. Do not use gear loops for the connection of personal protection devices: danger of death! For the installation of a chest ascender, where possible, see **fig.12**. For the installation of foot-loops for the prevention of suspension trauma (HelpStep ref.2062), see **fig.13** (supplied separately). For the use of an additional rigid seat for improving the comfort in suspension, see **fig.14**. Certified rescue equipment and trained rescue workers are necessary for intervention in case of a fall, in order to minimize the risk of suspension trauma. For proper use of the Lanyard Parking, when present, see **fig.15**. Only use Lanyard Parking to hook the unused connector. In the event of a fall, the system will release the connector to avoid jamming the energy absorber from opening. Do not use Lanyard Parking and/or gear loops for connecting to personal protection equipment: danger of death!

#### GT Turbo

GT Turbo is equipped with an EN 12842/B Turbochest ascender ref.2256 (**fig.9-fig.12**). For proper use, please refer to the manual provided with Turbochest. It is possible to replace a damaged Turbochest by opening the quick link, then close it with a proper torque. Do not remove the quick link, do not connect other devices to the quick link, do not use the quick link for other purposes.

#### ANSI/ASSP use

Certified ANSI/ASSP Z359.11 models (U.S. standard) are reported in **chart A** and the standard number is marked on the label of the harness. This booklet must be read in conjunction with the instruction leaflet also supplied with the harness. Both leaflet and booklet must be provided to the end user.

#### EAC use

Certified models for EAC use (Russia-Belarus-Kazakhstan-Armenia-Kyrgyzstan standard) are reported in **chart A** and the standard number is marked on the label of the harness.

#### **PERIODIC INSPECTION**

The safety of users depends upon the continued efficiency and durability of the equipment. In addition to normal visual inspection prior to, during, and after use, this product must be inspected by an authorized person at least once every 12 months. This frequency should be increased if the equipment is used by multiple individuals or if subject to particularly harsh wear. The date of first use and of all inspections must be recorded on the product's lifesheet. Keep all inspection and reference documentation for the entire life of the product. Do not remove or



tamper with the product labeling. Remove the product from service if its entire history is unknown and/ or if the records are illegible. In case of one of the following defects are present, the product should be withdrawn from service immediately:

#### Fabric components

- presence of cutting and/or burning cuts and/or burns on the load-bearing straps
- presence of cutting and/or burning on the load-bearing stitchings
- difficulty of sliding of the strap into the buckle
- stiffening or thickening of the webbing or the rope.

#### Metal components

- wrong closure of buckles
- wear that causes a significant reduction of the cross-section (grooves or notches), the depth of which is estimated to be greater than 1 mm;
- creation of excessive play between the elements;
- presence of cracks;
- corrosion that seriously alters the surface state of the metal (it does not disappear after a slight rubbing with sandpaper);
- presence of permanent deformations;
- operative problems that cannot be resolved through cleaning or lubrication.
- the connector or ventral ascender can be replaced with the same model

If the component or one of its parts shows signs of wear or defects, it must be replaced, even before the end of its expected lifetime. It must be replaced if there is any doubt about its condition. Each product in the safety system can be damaged during a fall and must be always inspected before use it again. Do not continue to use a product after a major fall because a damage may have occurred, even no external signs are visible.

#### **LIFETIME**

The lifetime of the product is 10 years from the date the product is first used and (taking storage into consideration) in any case cannot exceed the end of the twelfth year from manufacturing (i.e. manufacture year 2030, lifetime until end of 2042, or 10 year from the date of first use, whichever comes first). The product lifetime is understood to be in the absence of events that cause it to be unfit for use, and if the product is inspected periodically at least once every 12 months from its first date of use. The results of the inspections must be recorded on the product lifeshet. The following factors can reduce the product life: intense use, damage to parts of the product, unauthorized modifications, high temperatures, abrasions, cuts, violent impact, exposure to UV, chemical substances, moisture, freezing, sweat, mud, dust, improper use or storage other than what is recommended. If a product is suspected to be no longer safe and reliable, replace the product or contact C.A.M.P. or the distributor before continuing use.

#### **TRANSPORTATION**

Protect the product from risks such as those detailed above.

## ITALIANO

### **INFORMAZIONI GENERALI**

Il gruppo C.A.M.P. dà una risposta ai bisogni dei lavoratori in altezza con dei prodotti leggeri e innovativi. Sono progettati, testati e fabbricati all'interno di un sistema qualità certificato, per offrirvi un prodotto affidabile e sicuro. Le presenti istruzioni sono destinate ad informarvi sul corretto utilizzo del prodotto per tutta la sua durata: **leggete, comprendete e conservate queste istruzioni.** In caso di smarrimento, le istruzioni sono scaricabili dal sito [www.camp.it](http://www.camp.it). La dichiarazione di conformità UE è scaricabile da questo sito. Il rivenditore deve fornire il manuale istruzioni nella lingua del paese in cui il prodotto è venduto.

#### **UTILIZZO**

Questo equipaggiamento deve essere usato solo da persone addestrate e competenti oppure sotto la supervisione di persone addestrate e competenti. Con queste istruzioni non apprenderete le tecniche dei lavori in altezza o di qualsiasi altra attività associata: dovete aver ricevuto una formazione adeguata prima di utilizzare questo equipaggiamento. Arrampicare, e ogni altra attività per la quale questo prodotto può essere usato, è potenzialmente pericoloso. Un'incorretta scelta o utilizzo, oppure un'incorretta manutenzione del prodotto può causare danni, gravi ferite o morte. L'utilizzatore deve essere medicalmente idoneo ed in grado di controllare la sua sicurezza e di gestire le situazioni di emergenza. Per i sistemi anticaduta, è essenziale per la sicurezza che il dispositivo o il punto di ancoraggio sia sempre correttamente posizionato e che il lavoro sia effettuato in modo da ridurre al minimo il rischio di cadute e l'altezza di caduta. Verificare lo spazio libero al di sotto dell'utilizzatore sul luogo di lavoro e prima di ogni occasione di utilizzo, in modo che in caso di caduta non ci sia collisione con il suolo, né la presenza di altri ostacoli sulla traiettoria di caduta. Un'imbracatura anticaduta è il solo dispositivo di presa del corpo accettabile che può essere utilizzato in un sistema anticaduta. Il prodotto deve essere usato solo come di seguito descritto e non deve essere modificato. Deve essere usato in abbinamento ad altri articoli con caratteristiche adatte ed in accordo alle normative europee (EN), considerando i limiti di ogni singolo pezzo dell'equipaggiamento. In queste istruzioni sono rappresentati alcuni esempi di utilizzo improprio, ma esistono molti altri esempi di applicazioni sbagliate che è impossibile elencare o immaginare. Se possibile questo prodotto deve essere considerato come personale. In caso di utilizzo da parte di più persone, queste istruzioni devono essere messe a disposizione e rispettate da ogni utilizzatore.

#### **MANUTENZIONE**

*Pulizia delle parti tessili e plastiche:* lavare esclusivamente con acqua dolce e sapone neutro (temperatura massima di 30°C) e lasciare asciugare in modo naturale, lontano da fonti dirette di calore. *Pulizia delle parti metalliche:* lavare con acqua dolce ed asciugare. *Sanificazione:* le procedure sono disponibili sul sito [www.camp.it](http://www.camp.it). *Temperatura:* mantenere questo prodotto al di sotto di 80°C per non pregiudicare le prestazioni e la sicurezza del prodotto. *Agenti chimici:* buttare il prodotto in caso di contatto con reagenti chimici, solventi o carburanti, che potrebbero alterare le caratteristiche del prodotto. *Sporco non rimovibile:* macchie di non nota origine non rimovibili sono da considerarsi contaminazione chimica e comportano l'eliminazione del prodotto.

#### **CONSERVAZIONE**

Conservare il prodotto disimballato in un luogo fresco, asciutto e ventilato, lontano dalla luce e da fonti di calore, alta umidità, bordi od oggetti acuminati, sostanze corrosive o ogni altra possibile causa di danno o deterioramento. Non lasciare il prodotto esposto agli agenti atmosferici

#### **RESPONSABILITÀ**

La società C.A.M.P. SpA, o il distributore, non accetteranno alcuna responsabilità per danni, ferite o morte causate da un utilizzo improprio o da un prodotto C.A.M.P. modificato. È responsabilità dell'utilizzatore capire e seguire le istruzioni per il corretto e sicuro utilizzo di ogni prodotto fornito da o attraverso C.A.M.P. spa, usarlo solo per le attività per cui è stato realizzato e applicare tutte le procedure di sicurezza. Prima dell'utilizzo dell'attrezzatura, considerare come un eventuale salvataggio in caso di emergenza possa essere eseguito in sicurezza ed in modo efficiente. Siete personalmente responsabili delle vostre azioni e decisioni: se non siete in grado di assumervi i rischi che ne derivano, non utilizzate questa attrezzatura.

#### **GARANZIA 3 ANNI**

Questo prodotto ha una garanzia di 3 anni a partire dalla data di acquisto, contro ogni difetto del materiale o di fabbricazione. Non sono coperti dalla garanzia: l'usura normale, le modifiche o i ritocchi, la cattiva conservazione, la corrosione, i danni dovuti agli incidenti e alle negligenze, gli utilizzi ai quali questo prodotto non è destinato.

#### **INFORMAZIONI SPECIFICHE**

#### **ISTRUZIONI D'USO**

#### Campana di applicazione

Questo prodotto è destinato alla protezione ed alla prevenzione dei rischi di caduta dall'alto nell'industria, nell'edilizia, nel soccorso e, più in generale, per qualsiasi applicazione di lavoro in altezza. A seconda dell'attività svolta e della tipologia di rischio, è necessario scegliere il modello e la tipologia di imbracatura più adatta, seguendo le indicazioni riportate in questo manuale.

### Uso

Per ottenere una regolazione ottimale, scegliere la taglia seguendo le indicazioni della **tab.A**. Non modificare in alcun modo la lunghezza delle fettucce e non effettuare nodi di alcun genere (**fig.4**). Inoltre, l'utilizzatore deve eseguire una prova di sospensione in posto sicuro, per assicurarsi che l'imbracatura sia della taglia corretta, abbia sufficiente regolazione e sia sufficientemente comoda per l'uso previsto. Durante l'uso è essenziale controllare regolarmente la chiusura e la regolazione di tutti gli elementi. Per valutare la pericolosità di una situazione di lavoro e quindi i DPI da utilizzare viene definito il Fattore di Caduta che viene calcolato con la seguente formula: Fattore di caduta = Altezza di caduta/Lunghezza del cordino. Nel caso in cui il fattore di caduta sia 0 e quindi l'operatore si trovi al di sotto del punto di ancoraggio con il cordino teso, è possibile utilizzare equipaggiamento per il posizionamento. Negli altri casi con fattore di caduta uguale o maggiore di 1 è obbligatorio l'utilizzo di dispositivi anticaduta (**fig.1**). L'uso di queste attrezzature, combinata con altri componenti dell'equipaggiamento di protezione contro le cadute dall'alto, deve essere conforme con queste istruzioni d'uso specifiche e conformi alle norme vigenti (**fig.2**). Per l'utilizzo corretto e per il collegamento ad un punto di ancoraggio affidabile e ad un sotto-sistema (per esempio un assorbitore di energia, un cordino, un connettore, ad altri componenti) vedi **fig.2-10**. La connessione al sistema anticaduta o di posizionamento deve avvenire esclusivamente attraverso i punti di attacco anticaduta o di posizionamento come specificato nelle **fig.2-10**; è proibita la connessione agli anelli portaterminali o ad altri componenti dell'imbracatura: pericolo di morte! Il punto di ancoraggio strutturale deve essere preferenzialmente posto sopra la zona di lavoro e deve essere in conformità alla normativa EN 795 e/o noto per avere una resistenza di 12 kN (ancoraggi metallici) oppure 18 kN (ancoraggi tessili). Controllare le fibbie, la chiusura dei connettori e tutte le regolazioni prima e durante l'utilizzo del prodotto. Materiale principale: poliestere, con componenti metallici. Di seguito le tre tipologie normative: una imbracatura può incorporare una o più delle seguenti tipologie (**tab.A**). Le combinazioni di imbracatura autorizzate (es. bassa + pettorale), sono solo quelle descritte in **tab.A**.

**EN 361: IMBRACATURA COMPLETA ANTICADUTA** - L'imbracatura completa anticaduta è un dispositivo di trattenuta del corpo per la protezione contro le cadute dall'alto quando è associato ad altri componenti di un sistema di arresto delle cadute. Va calcolato lo spazio necessario al di sotto dell'utilizzatore per evitare ogni impatto con la struttura o col terreno sottostante in caso di caduta dall'alto. I punti di attacco anticaduta sono solo quelli situati sulla parte pettorale del corpo ed identificati con la lettera A (o A/2+A/2).

**EN 813: IMBRACATURA BASSA** - Le imbracature basse sono destinate a essere utilizzate per la prevenzione delle cadute dall'alto nei sistemi di sospensione in accesso su corda, di posizionamento sul lavoro o di trattenuta, attraverso l'uso esclusivo del punto di attacco ventrale. Il carico massimo di utilizzo (equipaggiamento e attrezzi inclusi) per le imbracature C.A.M.P. è riportato sulla marcatura del prodotto. Sospensioni prolungate possono causare danni al corpo umano, e possono portare alla morte in caso di sospensione inerte dell'utilizzatore. Devono essere previste pause regolari dalla sospensione in modo da evitare qualsiasi danno al corpo umano. Il punto di attacco per la sospensione è esclusivamente quello ventrale.

**EN 358: CINTURA DI POSIZIONAMENTO SUL LAVORO E TRATTENUTA** - La cintura di posizionamento sul lavoro è un dispositivo di trattenuta del corpo destinato a sostenere una persona, durante il suo lavoro, per mezzo di un dispositivo di protezione individuale in tensione, in modo da evitare una caduta e di impedire ad una persona di raggiungere le zone che presentano un rischio di caduta dall'alto. Il carico massimo di utilizzo (equipaggiamento e attrezzi inclusi) per le cinture di posizionamento EN 358 è 150 kg. Il punto di ancoraggio deve trovarsi al livello della vita o al di sopra di esso. I punti di attacco per il posizionamento e la trattenuta possono essere ventrale, laterali, posteriore. I due punti laterali vanno sempre utilizzati insieme

Le cinture di posizionamento EN 358 e le imbracature EN 813 non possono essere utilizzate da sole per la protezione contro le cadute dall'alto. Le cinture di posizionamento EN 358, inoltre, non possono essere usate da sole quando esista il pericolo di sospensione totale o tensione eccessiva. Può dunque essere necessaria l'integrazione con dei dispositivi di protezione contro le cadute dall'alto di tipo collettivo (ad esempio reti di sicurezza) o individuali (sistemi d'arresto delle cadute conformi alla norma EN 363).

#### Connettori

I connettori, ove previsti, sono destinati al solo uso in combinazione all'imbracatura. Per l'uso corretto vedi **fig. 4a** e **fig.3z-3y-3x**, accertarsi che leva e ghiera del connettore siano correttamente chiusi. I dati tecnici sono riportati in **tab. K**. La rimozione del connettore è ammessa solo per la sostituzione con uno dello stesso modello. Quando è necessario indossare e togliere l'imbracatura più volte durante la giornata, preferire l'utilizzo di imbracature con connettore a chiusura automatica (**fig.3z-3x**) rispetto a quelli con chiusura manuale (**fig.3y**). Evitare di sollecitare la leva del connettore. Lubrificare l'albero della leva con lubrificante a base di silicone.

#### Accessori

Per l'uso corretto dei portamateriali, ove previsti, vedere **fig.11**. Non utilizzare i portamateriali per la connessione di dispositivi di protezione individuale: pericolo di morte! Per l'installazione di un bloccante ventrale, ove previsto, vedere **fig.12**. Per l'inserimento di staffe per la prevenzione della sindrome da sospensione inerte HelpStep art.2062, vedere **fig.13** (fornite separatamente). Per l'uso di un seggiolino aggiuntivo per il miglioramento del confort in sospensione, vedere **fig.14**. Dotarsi di adeguate attrezzature di soccorso e prevedere un'adeguata formazione alle squadre di lavoro in modo che possano soccorrere rapidamente l'infortunato per minimizzare gli effetti della sospensione inerte. Per l'uso corretto dei Lanyard Parking, ove previsti, vedere **fig.15**. Utilizzare i Lanyard Parking solo per l'aggancio del connettore non utilizzato. In caso di caduta, il sistema libera il connettore per non ostacolare l'apertura dell'assorbitore di energia. Non utilizzare i Lanyard Parking e/o i portamateriali per la connessione di dispositivi di protezione individuale: pericolo di morte!

#### GT Turbo

GT Turbo è completa di un bloccante ventrale EN 12842/B modello Turbochest art.2256 (**fig.9-fig.12**). Per il corretto utilizzo fare riferimento al manuale fornito con Turbochest. È possibile rimpiazzare un bloccante usurato attraverso la maglia rapida (richiudere poi con adeguato serraggio). Non rimuovere la maglia rapida, non agganciare altri dispositivi alla maglia rapida, non usarla per altri scopi.

#### Uso ANSI/ASSP

I modelli certificati per l'uso ANSI/ASSP Z359.11 (norma USA) sono riportati in **tab.A** e marcati sull'etichetta del prodotto. Oltre alle altre indicazioni di questo manuale, è necessario seguire le istruzioni riportate nel foglietto illustrativo allegato a ciascuna imbracatura ANSI, in aggiunta al presente libretto. Libretto e foglietto illustrativo vanno entrambi forniti all'utilizzatore finale dell'imbracatura.

#### Uso EAC

I modelli certificati per l'uso EAC (norma Russia-Bielorussia-Kazakistan-Armenia-Kirghizistan) sono riportati in **tab.A** e marcati sull'etichetta del prodotto.

### **ISPEZIONE PERIODICA**

La sicurezza degli utilizzatori dipende dalla continua efficienza e durabilità dell'equipaggiamento. Oltre al normale controllo visivo effettuato prima, durante e dopo ogni utilizzo, questo prodotto deve essere ispezionato da una persona competente con frequenza minima di una volta ogni 12 mesi; considerare di aumentare la frequenza delle ispezioni in caso di utilizzo da parte di più persone o di utilizzo usurante. La registrazione della data di primo utilizzo e di tutte le ispezioni eseguite deve essere effettuata sulla scheda di vita del prodotto: conservare la documentazione per il controllo e per riferimento durante tutta la vita del prodotto. Non eliminare o manomettere le marcature del prodotto. Mettere il prodotto fuori servizio qualora non si possa conoscere la sua completa storia e/o se le marcature non risultano leggibili.

In caso di uno dei seguenti difetti il prodotto deve essere messo fuori servizio:

elementi tessili

- presenza di tagli e/o bruciature sulle fettucce portanti
- presenza di tagli e/o bruciature sulle cuciture portanti

- difficoltà di scorrimento della fettuccia nella fibbia
- irrigidimento o inspessimento della fettuccia

elementi metallici

- errata chiusura delle fibbie
- usura che causa una sensibile diminuzione della sezione (gole o tacche), la cui profondità stimata è maggiore a 1 mm
- creazione di gioco eccessivo tra gli elementi
- presenza di fessurazioni
- corrosione che altera gravemente lo stato superficiale del metallo (non sparisce dopo un leggero sfregamento con carta vetrata)
- presenza di deformazioni permanenti
- problemi di funzionalità, non risolvibili attraverso pulizia e lubrificazione
- è possibile la sostituzione del connettore o del bloccante ventrale con uno dello stesso modello

Se il prodotto o uno dei suoi componenti mostrano segni d'usura o difetti, deve essere sostituito anche prima della fine della durata di vita prevista, anche solo in caso di dubbio. Ogni elemento che fa parte del sistema di sicurezza può essere danneggiato durante una caduta e deve dunque sempre essere esaminato prima di essere riutilizzato. Ogni prodotto coinvolto in una grave caduta deve essere sostituito, in quanto può aver subito dei danni strutturali non visibili ad occhio nudo.

**DURATA DI VITA**

La durata di vita è di 10 anni a partire dalla data del primo utilizzo del prodotto e, tenendo conto dello stoccaggio, non può in ogni caso protrarsi oltre la fine del dodicesimo anno dalla fabbricazione (es. anno di fabbricazione 2030, durata di vita fino a fine 2042). La durata di vita è da intendersi in assenza di cause che lo mettano fuori uso e a condizione di effettuare le ispezioni periodiche almeno una volta ogni 12 mesi a partire dalla data del primo utilizzo del prodotto e di registrare i risultati nella scheda di vita del prodotto. I seguenti fattori possono però ridurre la vita del prodotto: utilizzo intenso, danni a componenti del prodotto, modifiche non autorizzate, temperature elevate, abrasioni, tagli, urti violenti, raggi UV, sostanze chimiche, umidità, gelo, sudore, fango, polvere, errori nell'uso e nella conservazione raccomandati. Nel dubbio che il prodotto non offra più la necessaria sicurezza, contattare la società C.A.M.P. spa o il distributore.

**TRASPORTO**

Proteggere il prodotto dai rischi sopraelencati.

**FRANÇAIS**

**INFORMATIONS GÉNÉRALES**

Le Groupe C.A.M.P. apporte une réponse à tous les besoins des travailleurs en hauteur avec des produits légers et novateurs. Ils sont conçus, testés et fabriqués selon un système qualité certifié pour vous apporter un matériel fiable et performant. La présente notice est destinée à vous informer sur la bonne utilisation pour toute la durée de vie de votre matériel: **lisez, comprenez et conservez cette notice**. En cas de perte, la notice est téléchargeable sur le site **www.camp.it**. La déclaration de conformité UE est aussi téléchargeable sur ce site. Le revendeur doit fournir la notice d'information dans la langue du pays de vente du produit.

**UTILISATION**

Ce produit ne doit être utilisé que par des personnes entraînées et compétentes ou bien sous la surveillance de

personnes entraînées et compétentes. Cette notice ne vous apprendra pas les techniques du travail en hauteur, ou de toute autre activité associée: vous devez avoir reçu une formation adaptée avant d'utiliser ce produit. Grimper ou toute autre activité pour laquelle cet article puisse être utilisé, est dangereux en soi. Un mauvais choix, une utilisation incorrecte ou un mauvais entretien du produit, peuvent provoquer des dommages, des blessures graves ou la mort. L'utilisateur doit être médicalement apte et capable de maîtriser sa sécurité et les situations d'urgences. Pour les systèmes d'arrêt des chutes, il est essentiel pour la sécurité que le dispositif ou le point d'ancrage soit toujours correctement positionné et que le travail soit effectué de manière à réduire au minimum le risque de chutes et la hauteur de chute. Vérifier que l'espace libre requis sous l'utilisateur sur le lieu de travail avant chaque utilisation possible, de manière qu'en cas de chute, il n'y ait pas de collision avec le sol, ni présence d'autre obstacle sur la trajectoire de chute. Un harnais d'antichute est le seul dispositif de préhension du corps qu'il soit permis d'utiliser dans un système d'arrêt des chutes. Le produit doit être utilisé comme indiqué dans cette notice et ne doit en aucun cas être modifié. Il doit être utilisé avec d'autres articles ayant des caractéristiques complémentaires en accord avec les normes européennes (EN) et en tenant compte des limites de chaque pièce du matériel. Certaines utilisations incorrectes sont indiquées dans cette notice mais il est impossible d'énumérer ou même d'imaginer toutes les utilisations incorrectes. Si possible, ce produit doit être personnel. En cas d'utilisation par plusieurs personnes, ces instructions doivent être mises à disposition et respectées par chaque utilisateur.

#### **ENTRETIEN**

*Nettoyage des parties textiles et plastiques:* Laver exclusivement avec de l'eau et du savon neutre (température maximum de 30°C) et laisser sécher naturellement loin des sources de chaleur directe. *Nettoyage des parties en métal:* Laver à l'eau claire et essuyer. *Sanitarisation:* les procédures sont disponibles sur le site [www.camp.it](http://www.camp.it). *Température:* Garder ce produit en dessous de 80°C. En cas contraire, les caractéristiques du matériel pourraient être altérées. *Agents chimiques:* Rebuter le produit en cas de contact avec des réactifs chimiques, solvants ou carburants qui pourraient altérer les caractéristiques du produit. *Salissure non éliminable :* les taches d'origine inconnue qui ne peuvent pas être éliminées sont à considérer comme une contamination chimique et entraînent la mise hors service du produit.

#### **STOCKAGE**

Conservé le produit non emballé dans un endroit sec et ventilé, loin de la lumière et de sources de chaleur, de bords ou d'objets coupants, de substances corrosives et de toute autre cause possible de dommage ou détérioration. Ne pas laisser le produit exposé aux agents atmosphériques.

#### **RESPONSABILITÉ**

La société C.A.M.P. SpA ou le distributeur, décline toute responsabilité en cas de dommage, de blessure ou de décès provoqués par une mauvaise utilisation ou par un produit à marque C.A.M.P. modifié. Il est de la responsabilité de l'utilisateur de bien comprendre et suivre les instructions de cette notice pour une utilisation correcte et sûre de chaque produit fourni par ou par l'intermédiaire de C.A.M.P. SpA, de l'utiliser seulement pour les activités pour lesquelles il a été réalisé et d'appliquer toutes les procédures de sécurité. Avant l'utilisation de l'équipement, prendre toutes les dispositions concernant la mise en œuvre d'un éventuel sauvetage. Vous êtes personnellement responsables de vos actes et de vos décisions: si vous n'êtes pas en mesure d'assumer les risques qui en découlent, n'utilisez pas cet équipement.

#### **GARANTIE 3 ANS**

Ce produit est garanti pendant 3 ans à compter de la date d'achat, pour tout défaut de matière ou de fabrication. La garantie ne couvre pas: l'usure normale, les modifications ou retouches, le mauvais stockage, la corrosion, les dommages dus aux accidents et aux négligences, aux utilisations pour lesquelles ce produit n'est pas destiné.

### INSTRUCTIONS D'UTILISATION

#### Champ d'application

Ce produit est destiné à la protection et la prévention des risques de chute d'une hauteur dans l'industrie, dans la construction, dans le sauvetage et, plus généralement, pour toute application de travail en hauteur. Selon l'activité et le type de risque, il est nécessaire de choisir le modèle et le type de harnais le plus approprié, suivant les instructions données dans cette notice.

#### Utilisation

Pour obtenir un ajustement optimal, choisir la taille suivant les indications du **tab.A**. Ne modifier en aucune façon la longueur de la sangle et ne faire aucun nœud. (**Fig.4**). De plus, l'utilisateur doit faire un test de suspension dans un endroit sûr afin de contrôler que le harnais soit de la bonne taille, qu'il puisse être bien réglé et qu'il soit suffisamment confortable pour l'utilisation prévue. Pendant l'utilisation, il est essentiel de vérifier régulièrement la fermeture et le réglage de tous les éléments. Pour évaluer la dangerosité d'une situation de travail et donc l'EPI à utiliser, il faut définir le facteur de chute qui est calculé avec la formule suivante : Facteur de chute = hauteur de chute/longueur de longe. Dans le cas où le facteur de chute est 0 et donc l'opérateur se trouve au-dessous du point d'ancrage avec la longe tendue, il est possible d'utiliser un équipement de maintien au travail. Dans les autres cas, avec un facteur de chute supérieur ou égal à 1, il est obligatoire d'utiliser des dispositifs antichute (**Fig.1**). L'utilisation de ces équipements, en combinaison avec d'autres composants des équipements de protection contre les chutes de hauteur, doit être conforme aux règlements et notices d'emploi spécifiques ainsi qu'aux normes en vigueur suivantes (**Fig.2**). Pour une utilisation correcte et pour la connexion à un point d'ancrage fiable et à un sous-système (par exemple, absorbeur d'énergie, longe, connecteur, autres composants) voir **Fig.2-10**. La connexion des systèmes antichute ou de maintien au travail doit être faite exclusivement sur les points d'attache de système antichute ou maintien au travail prévus à cet effet, tel que spécifié dans la **Fig.2-10**; toute connexion aux anneaux et boucles porte-matériel ou à tout autre composant du harnais est strictement interdite : danger de mort ! Le point d'ancrage doit de préférence être placé au-dessus de la zone de travail et doit être conforme à la norme EN 795 et/ou connu pour avoir une résistance de 12 kN (ancrages métalliques) ou 18 kN (ancrages textiles). Vérifier les boucles, la fermeture des connecteurs et tous les réglages avant et pendant l'utilisation du produit. Matière principale : polyester avec des composants métalliques. Pour les trois normes ci-dessous : un harnais peut être conforme à une ou plusieurs de ces normes (**tab.A**). Les combinaisons de harnais autorisées (par ex. cuissard + torse), sont uniquement celles décrites dans le **tab.A**.

**EN 361: HARNAIS COMPLET D'ANTICHUTE** - Le harnais complet d'antichute est un dispositif de préhension du corps pour la protection contre les chutes de hauteur lorsqu'il est associé aux autres composants d'un système d'arrêt des chutes. Il convient d'examiner le tirant d'air minimal nécessaire sous les pieds de l'utilisateur afin d'éviter toute collision avec la structure ou le sol en cas de chute de hauteur. Les points d'attache antichute sont seulement ceux situés sur la partie pectorale du corps et identifiés par la lettre A (ou A/2 + A/2).

**EN 813: CEINTURES A CUISSARDES** - Les ceintures à cuissardes sont destinées à être utilisées pour la prévention des chutes de hauteur dans les systèmes de suspension en accès par corde, de maintien au travail ou de retenue, grâce à l'utilisation exclusive du point d'attache ventral. La charge maximale d'utilisation (équipement et outils inclus) pour les harnais C.A.M.P. est indiquée sur le marquage du produit. Une suspension prolongée peut entraîner des blessures sur le corps humain et peut entraîner la mort en cas de suspension inerte de l'utilisateur. Des interruptions régulières de la suspension doivent être faites afin d'éviter tout effet dangereux sur le corps humain. Le point d'attache pour le maintien au travail est exclusivement le point ventral.

**EN 358: CEINTURES DE MAINTIEN AU TRAVAIL ET DE RETENUE** - La ceinture de maintien au travail et de retenue est un dispositif de préhension du corps destiné à soutenir une personne, pendant son travail, au moyen d'équipement de protection individuelle en tension, de manière à empêcher une chute et d'empêcher une personne d'atteindre

les zones présentant un risque de chute de hauteur. La charge maximale d'utilisation (équipement et outils inclus) pour les ceintures de maintien au travail EN 358 est de 150 kg. Le système d'ancrage doit se trouver au niveau de la taille ou au-dessus. Les points d'attache pour le maintien au travail et la retenue peuvent être ventraux, latéraux, dorsaux. Les deux points latéraux sont toujours utilisés ensemble.

Les ceintures EN 358 et EN 813 ne peuvent pas être utilisées seules pour la protection contre les chutes de hauteur. De plus, les ceintures de positionnement EN 358 ne peuvent pas être utilisées seules en cas de risque de suspension totale ou de tension excessive. Il peut donc être nécessaire de les compléter avec des dispositifs de protection contre les chutes de hauteur, de type collectif (filets de sécurité par exemple) ou individuel (Systèmes d'arrêt des chutes conformes à la norme EN 363).

#### Connecteurs

Les connecteurs, lorsqu'ils sont fournis, sont destinés à être utilisés uniquement en combinaison avec le harnais. Pour une utilisation correcte, voir **fig. 4a** et **fig.3z-3y-3x**, s'assurer que le doigt et la virole du connecteur sont bien fermés. Les données techniques sont indiquées dans le **tab. K**. Le retrait du connecteur n'est autorisé que pour le remplacement par un connecteur du même modèle. Lorsqu'il est nécessaire d'enfiler et d'enlever le harnais plusieurs fois dans la journée, préférer l'utilisation de harnais à connecteur à fermeture automatique (**fig.3z-3x**) à ceux à fermeture manuelle (**fig.3y**). Éviter de forcer le doigt du connecteur. Lubrifier l'axe du doigt avec un lubrifiant à base de silicone.

#### Accessoires

Pour la bonne utilisation des porte-matériels, le cas échéant, voir **fig.11**. Ne pas utiliser les porte-matériels pour connecter un équipement de protection individuelle : danger de mort! Pour l'installation d'un bloqueur de poitrine, le cas échéant, voir **fig.12**. Pour l'insertion des étriers pour la prévention du syndrome de suspension inerte HelpStep réf. 2062, voir **fig.13** (fournis séparément). Pour l'utilisation d'une sellette afin d'améliorer le confort en suspension, voir **fig.14**. Se doter des équipements de secours adéquats et prévoir une formation adéquate aux équipes de travail de sorte qu'elles puissent secourir rapidement le blessé pour minimiser les effets de la suspension inerte. Pour une utilisation correcte du Lanyard Parking, le cas échéant, voir la **fig.15**. Utilisez le Lanyard Parking uniquement pour attacher le connecteur inutilisé. En cas de chute, le système libère le connecteur pour ne pas empêcher l'ouverture de l'absorbeur d'énergie. Ne pas utiliser le Lanyard Parking et/ou les porte-matériels pour la connexion des équipements de protection individuelle : danger de mort !

#### GT Turbo

Le GT Turbo est équipé d'un bloqueur de torse EN 12842/B modèle Turbochest réf. 2256 (**fig.9-Fig.12**). Pour une utilisation correcte, se reporter à la notice fournie avec le Turbochest. Il est possible de remplacer le Turbochest usé en ouvrant le maillon rapide puis en le resserrant avec le couple correct. Ne retirez pas le maillon rapide, ne pas attacher d'autres appareils au maillon rapide, ne pas l'utiliser à d'autres fins.

#### Utilisation ANSI/ASSP

Les modèles certifiés pour une utilisation ANSI/ASSP Z359.11 (norme USA) sont présentés dans le **tab.A** et signalés sur l'étiquette du produit. Outre les autres informations contenues dans cette notice, vous devez suivre les instructions du dépliant accompagnant chaque harnais ANSI, en plus de cette notice. Le livret et le dépliant doivent être tous deux fournis à l'utilisateur final du harnais.

#### Utilisation EAC

Les modèles certifiés pour une utilisation EAC (norme Russie-Biélorussie-Kazakhstan-Arménie-Kirghizistan) sont présentés dans le **tab.A** et signalés sur l'étiquette du produit.

#### **CONTRÔLE PÉRIODIQUE**

La sécurité de l'utilisateur est liée au maintien de l'efficacité et à la résistance de l'équipement. En plus de l'inspection visuelle normale effectuée avant, pendant et après chaque utilisation, ce produit doit être inspecté par une personne compétente avec une fréquence minimale d'une fois tous les 12 mois. Envisager d'augmenter



la fréquence des inspections en cas d'utilisation par plusieurs personnes ou d'utilisation intensive. L'enregistrement de la date de première utilisation et de toutes les inspections effectuées doit être effectué sur la fiche de vie du produit : conserver la documentation pour le contrôle et pour référence pendant toute la durée de vie du produit. Ne pas supprimer ou altérer les marquages du produit. Mettre le

produit au rebut si son historique complet ne peut être connu et/ou si les marquages ne sont pas lisibles. Si un des défauts suivants apparaît, le produit doit être mis au rebut:

#### éléments textiles

- présence de coupures et/ou de brûlures sur les sangles porteuses
- présence de coupures et/ou de brûlures sur les coutures de sécurité
- difficulté de coulissement des sangles dans la boucle de réglage
- raidissement ou épaississement de la sangle ou de la corde

#### éléments métalliques

• mauvaise fermeture des boucles

- usure qui entraîne une diminution importante de la section (rainures ou encoches), dont la profondeur estimée est supérieure à 1 mm;
- création d'un jeu excessif entre les éléments;
- présence de fissures;
- la corrosion qui altère sérieusement l'état de surface du métal (elle ne disparaît pas après un léger frottement avec du papier de verre);
- présence de déformations permanentes;
- problèmes de fonctionnalité, qui ne peuvent pas être résolus par le nettoyage et la lubrification.
- il est possible de remplacer le connecteur ou le bloqueur de poitrine par un du même modèle.

Si le produit ou l'un de ses composants présente des signes d'usure ou des défauts, il doit être remplacé même avant la fin de sa durée de vie prévue, même si ce n'est qu'en cas de doute. Chaque élément faisant partie du système de sécurité peut être abîmé durant une chute et il doit donc toujours être examiné avant d'être réutilisé. Tout produit, ayant subi une chute importante, doit être mis au rebut car il peut avoir subi des dommages invisibles à l'œil nu.

#### **DUREE DE VIE**

La durée de vie est de 10 ans à partir de la date de la première utilisation du produit et, compte tenu du stockage, celle-ci ne peut en aucun cas se prolonger au-delà de la fin de la douzième année à compter de la fabrication (ex. année de fabrication 2030, durée de vie jusqu'à la fin 2042). La durée de vie s'entend en l'absence de causes de mise au rebut et à condition que des contrôles périodiques soient effectués au moins une fois tous les 12 mois à compter de la date de première utilisation du produit et que les résultats soient enregistrés dans la fiche de vie du produit. Cependant, les facteurs suivants peuvent réduire la durée de vie du produit : utilisation intense, endommagement des composants du produit, modifications non autorisées, températures élevées, abrasions, coupures, chocs violents, rayons UV, produits chimiques, humidité, gel, sueur, boue, poussière, erreurs d'utilisation et de stockage recommandé. En cas de doute quant à la sécurité offerte par ce produit, contacter la société C.A.M.P. SpA ou le distributeur.

#### **TRANSPORT**

Protéger le produit des risques énoncés ci-dessus.

## **DEUTSCH**

### **ALLGEMEINE INFORMATIONEN**

Die C.A.M.P. Gruppe bietet leichte und innovative Produkte, die auf die Bedürfnisse der Höhenarbeiter zugeschnitten sind. Um die Zuverlässigkeit und Sicherheit dieser Produkte zu gewährleisten, werden sie während

ihrer Entwicklungs-, Prüfungs- und Herstellungsphase einer zertifizierten Qualitätskontrolle unterzogen. Diese Gebrauchsanweisung enthält alle Informationen über die korrekte Anwendung der Produkte und **ist aufmerksam zu lesen und sorgfältig aufzubewahren**. Im Falle von Verlust kann die Gebrauchsanweisung unter [www.camp.it](http://www.camp.it) heruntergeladen werden. Die Europäische Konformitätskennzeichnung kann von dieser Internetseite heruntergeladen werden. Der Wiederverkäufer muss die Gebrauchsanweisung in der jeweiligen Sprache des Landes zur Verfügung stellen, in dem das Produkt verkauft wird.

#### **VERWENDUNG**

Diese Ausrüstung darf nur von ausgebildeten und kompetenten Personen oder unter Aufsicht dieser Personen verwendet werden. Diese Gebrauchsanweisung ist nicht gleichzusetzen mit einer Ausbildung, in der Ihnen wichtige Techniken der Industriekletterei übermittelt werden. Sie müssen eine entsprechende Einweisung erhalten haben, bevor Sie diese Ausrüstung verwenden können. Klettern oder jede andere Aktivität, für die dieses Produkt verwendet werden kann, ist potentiell gefährlich. Jede falsche Anwendung bzw. Verwendung oder eine unsachgemäße Wartung der Produkte kann Schäden verursachen, die zu schweren Verletzungen oder zu tödlichen Unfällen führen können. Der Verwender muss demnach medizinisch in der Lage und fähig sein, seine eigene Sicherheit zu verantworten und in Notsituationen sachgemäß zu handeln. Was die Auffangsysteme betrifft, ist es für die Sicherheit wesentlich, dass der Ankerpunkt immer richtig positioniert ist und dass die Arbeiten so durchgeführt werden, dass das Fallrisiko und die Fallhöhe minimiert werden. Kontrollieren Sie vor jedem Einsatz die lichte Höhe unterhalb des Arbeitsplatzes des Benutzers, um sicherzustellen, dass er im Fall eines Absturzes weder auf den Boden prallen noch an irgendwelche den verfügbaren Sturzraum einschränkende Hindernisse stoßen kann. Ein Komplettgurt ist die einzige akzeptable Körperhaltevorrichtung, die in einem Absturzsicherungssystem verwendet werden kann. Das Produkt darf ausschließlich wie nachstehend beschrieben benutzt und nicht abgeändert werden. Es darf nur zusammen mit anderen, den Europäischen Normen (EN) entsprechenden Vorrichtungen verwendet werden, wobei auf den beschränkten Anwendungsbereich jedes einzelnen Teils zu achten ist. In dieser Gebrauchsanweisung sind einige Beispiele der falschen Anwendung dargestellt, aber die Missbrauchsmöglichkeiten sind so zahlreich, dass sie in ihrer Gesamtheit nicht aufgezeigt bzw. aufgezählt werden können. Dieses Produkt sollte ausschließlich zum persönlichen Gebrauch bestimmt werden. Sollten mehrere Personen diese Gebrauchsanweisung benutzen, muss sie jedem Benutzer zur Verfügung stehen und von ihm beachtet werden.

#### **WARTUNG**

*Reinigung der Textil- und Plastikteile:* Spülen Sie die Einzelteile nur mit weichem Wasser und Neutralseife. Verwenden Sie eine maximale Wassertemperatur von 30°C und lassen Sie die Materialien auf natürliche Weise, fern von direkten Wärmequellen, trocknen. *Reinigung der Metallteile:* Spülen Sie die Teile nur mit weichem Wasser und trocknen Sie sie ab. *Reinigung und Desinfektion:* Für die Vorgangsweise siehe auf der Website [www.camp.it](http://www.camp.it). *Temperatur:* Damit die Leistungsfähigkeit und die Sicherheit dieses Produktes nicht beeinträchtigt werden, sollte es Temperaturen über 80°C nicht ausgesetzt werden. *Chemische Substanzen:* Verwenden Sie das Produkt nicht mehr, wenn es mit chemischen Substanzen, Lösungsmitteln oder Kraftstoffen in Berührung gekommen ist, die die Eigenschaften des Produktes beeinträchtigt haben könnten. *Nicht entfernbarer Schmutz:* Flecken unbekannter Herkunft, die nicht entfernt werden können, sind als chemische Verunreinigung zu betrachten und setzen eine Entsorgung des Produkts voraus.

#### **LAGERUNG**

Bewahren Sie das Produkt unverpackt an einem kühlen und belüfteten, trockenen und dunklen Ort auf, fernab von Wärmequellen, hoher Feuchtigkeit, scharfen Kanten, spitzen Gegenständen, Korrosionsmitteln oder anderen möglichen Schadensquellen. Das Produkt keinen Witterungseinflüssen aussetzen.

#### **VERANTWORTUNG**

Die Aktiengesellschaft C.A.M.P. SpA und die Wiederverkäufer haften nicht für Schäden, Verletzungen oder

tödliche Unfälle, die auf unsachgemäße Anwendung oder auf die Verwendung von abgeänderten Produkt der Marke C.A.M.P. zurückzuführen sind. Es obliegt der Verantwortung des Benutzers bzw. der Benutzerin, sich anhand der Gebrauchsanweisung mit den C.A.M.P. SpA -Produkten vertraut zu machen und sich zu vergewissern, dass, das Produkt nur für den vorgesehenen Zweck verwendet wird und dass alle Sicherheitsvorkehrungen getroffen worden sind. Bevor Sie diese Ausrüstung verwenden, müssen Sie erwägen, wie eine eventuelle Rettungsaktion im Notfall in aller Sicherheit und mit größter Wirksamkeit durchgeführt werden kann. Sie sind persönlich für Ihre Handlungen und Entscheidungen verantwortlich. Wenn Sie nicht in der Lage sind, die daraus entstehenden Risiken zu tragen, sollten Sie diese Ausrüstungsgegenstände nicht benutzen.

### **DREI JAHRE GARANTIE**

Auf alle Material- und Fabrikationsfehler haben Sie bei diesem Produkt eine Garantie von drei Jahren ab Kaufdatum. Ausgenommen von der Garantie sind: der normale Verschleiß, Abänderungen oder Nachbesserungen, Korrosionserscheinungen, Schäden aufgrund von Unfällen oder Nachlässigkeit sowie der Gebrauch des Produktes für nicht vorgesehene Einsatzbereiche.

## **PRODUKTSPEZIFISCHE INFORMATIONEN**

### **GEBRAUCHSANWEISUNG**

#### Anwendungsbereich

Dieses Produkt ist für den Schutz und die Vermeidung von Absturzrisiken in der Industrie, im Baugewerbe, im Rettungsdienst und allgemeiner für alle Anwendungen bei Höhenarbeiten bestimmt. Je nach ausgeübter Tätigkeit und Risikotypologie ist es erforderlich, das Modell und die Typologie von Gurt auszuwählen, die sich dafür am besten eignet, und die in dieser Anleitung angeführten Anweisungen zu befolgen.

#### Verwendung

Um eine optimale Einstellung zu erzielen, ist unter Befolgung der Anweisungen in **Tab.A** die Größe auszuwählen. Die Gurtlänge keinesfalls verändern; keine Knoten machen (**Abb. 4**). Darüber hinaus hat der Benutzer an einem sicheren Ort einen Hängetest durchzuführen, um sicherzustellen, dass der Gurt richtig sitzt, eine ausreichende Einstellung aufweist und für den vorgesehenen Gebrauch angemessenen Komfort bietet. Beim Gebrauch ist es grundlegend wichtig, den Verschluss und die Einstellung aller Elemente in regelmäßigen Abständen zu prüfen. Um die Gefährlichkeit einer Arbeitssituation und somit die zu verwendende PSA zu bewerten, wird der Sturzfaktor definiert, der mit der folgenden Formel berechnet wird:  $\text{Sturzfaktor} = \text{Sturzhöhe} / \text{Verbindungsmittellänge}$ . Bei einem Sturzfaktor 0 befindet sich der Arbeiter unter dem Sicherungspunkt mit gespanntem Sicherungsseil dann Positionierungsausrüstung verwendet werden. In den anderen Fällen, mit gleichem oder höher als 1 liegendem Sturzfaktor, ist das Tragen von Auffanggeräten Pflicht (**Abb.1**). Der Gebrauch dieser Geräte in Kombination mit anderen Komponenten der Schutzausrüstung gegen Abstürze aus der Höhe von oben muss mit diesen spezifischen Gebrauchsanleitungen übereinstimmen und den geltenden Vorschriften entsprechen (**Abb.2**). Für die korrekte Verwendung und Verbindung mit einem zuverlässigen Anschlagpunkt und Teilsystem (zum Beispiel Falldämpfer, Verbindungsmittel, Karabiner, andere Komponenten) siehe **Abb.2-10**. Die Verbindung an das Fallschutz- oder Positionierungssystem muss ausschließlich durch die Befestigungspunkte (für Fallschutz oder Positionierung) erfolgen, wie in **Abb. 2-10** gezeigt. Jede Verbindung an die Materialschlaufen und Ösen oder an andere Bestandteile vom Gurt ist verboten: Todesgefahr! Der Anschlagpunkt ist vorzugsweise oberhalb des Arbeitsbereichs vorzusehen und muss EN 795 entsprechen und/oder bekanntermaßen eine Festigkeit von 12 kN (Anschlageinrichtung aus Metall) bzw. 18 kN (textile Anschlageinrichtung) aufweisen. Die Schnallen, der Verschluss der Verbindungselemente und alle Einstellungen vor und während des Produktgebrauchs prüfen. Hauptmaterial: Polyester, mit Metallkomponenten. Nachstehend die drei Normentypologien: Ein Gurt kann eine oder mehrere der folgenden Typologien umfassen (**Tab.A**). Die zulässigen Gurtkombinationen (z.B. Sitzgurt + Brustgurt), sind diejenigen, die in **Tab.A** beschrieben sind.

**EN 361: KOMPLETTGURT ZUM AUFFANGEN EINES STURZES** - Der Komplettgurt zum Auffangen eines Sturzes ist eine Rückhaltevorrichtung für den Körper, die dafür bestimmt ist, vor Abstürzen aus der Höhe zu schützen, wenn sie mit anderen Komponenten eines Auffangsystems verwendet wird. Es ist der nötige Sturzraum unter dem Benutzer zu berechnen, um im Falle eines Sturzes aus der Höhe jeden Aufschlag mit der Struktur oder dem Boden darunter zu vermeiden. Die Halteösen sind nur diejenigen, die sich im Brustbereich des Körpers befinden und mit dem Buchstaben A (oder A/2+A/2) gekennzeichnet sind.

**EN 813: SITZGURT** - Die Sitzgurte sind dafür gedacht, in den Hängesystemen in Seilzugang, zur Arbeitsplatzpositionierung oder zum Zurückhalten durch den exklusiven Gebrauch des ventralen Anschlagpunkts Abstürzen aus der Höhe vorzubeugen. Die maximale Gebrauchslast (Ausrüstung und Geräte inbegriffen) für die Gurte C.A.M.P. ist auf der Produktmarkierung angeführt. Ein längeres Hängen kann dem menschlichen Körper schaden und im Falle eines regellosen Hängens des Benutzers zum Tod führen. Es sind regelmäßige Pausen vom Hängen vorzusehen, um jegliche Schäden am menschlichen Körper zu vermeiden. Die Halteöse für das Hängen ist ausschließlich die ventrale.

**EN 358: HALTEGURT ZUR ARBEITSPLATZPOSITIONIERUNG UND ZUM ZURÜCKHALTEN** - Der Haltegurt zur Arbeitsplatzpositionierung ist eine Rückhaltevorrichtung für den Körper, die durch eine individuelle Schutzausrüstung, an der man hängt, für das Halten einer Person während ihrer Arbeit bestimmt ist, so dass ein Absturz vermieden und eine Person daran gehindert wird, die Bereiche zu erreichen, die eine Absturzgefahr aus der Höhe darstellen. Die maximale Gebrauchslast (Ausrüstung und Geräte inbegriffen) für die Haltegurte zur Positionierung EN 358 beträgt 150 kg. Der Anschlagpunkt muss auf Taillenhöhe oder darüber liegen. Die Halteösen zur Positionierung und zum Rückhalten können ventral, seitlich, rückseitig sein. Die beiden seitlichen Ösen sind immer zusammen zu verwenden.

Die Haltegurte zur Arbeitsplatzpositionierung EN 358 und die Gurte EN 813 dürfen für den Schutz gegen Abstürze aus der Höhe nicht allein benutzt werden. Ferner dürfen die Haltegurte zur Positionierung EN 358 nicht allein benutzt werden, wenn die Gefahr eines freien Hängens oder zu hoher Spannung besteht. Es kann daher zum Beispiel die Integration durch Vorrichtungen zum Schutz vor Abstürzen aus der Höhe erforderlich sein, des Typs kollektiv (zum Beispiel Sicherheitsnetze) oder persönlich (Auffangsysteme gemäß der Norm EN 363).

#### Karabiner

Die Karabiner sind, sofern vorgesehen, nur zur Verwendung in Verbindung mit dem Klettergurt bestimmt. Für die korrekte Verwendung siehe **Abb. 4a** und **Abb. 3z-3y-3x**; sicherstellen, dass der Hebel und Ring des Karabiners korrekt geschlossen sind. Die technischen Angaben sind in **Tab. K** angeführt. Das Entfernen des Karabiners ist nur zum Austausch gegen einen desselben Modell zulässig. Wenn man den Klettergurt mehrmals am Tag an- und ausziehen muss, sind Klettergurte mit selbstschließendem Karabiner (**Abb. 3z-3x**) denen mit manueller Verriegelung (**Abb. 3y**) vorzuziehen. Den Karabinerhebel nicht belasten. Die Karabinerhebel mit Silikonschmiermitteln schmieren.

#### Zubehör

Für den richtigen Gebrauch der sofern vorgesehenen Gerätehalter siehe **Abb.11**. Die Materialschlaufen nicht für die Verbindung der persönlichen Schutzausrüstung benutzen: Todesgefahr! Zum Anbringen einer Bruststeigklemme, sofern vorgesehen, siehe **Abb.12**. Zum Einsetzen von Bügeln zur Vorbeugung des Hängesyndroms durch regungsloses Hängen HelpStep Art.2062 siehe **Abb.13** (separat geliefert). Für den Gebrauch eines zusätzlichen Sitzes zur Verbesserung des Komforts beim Hängen siehe **Abb.14**. Es ist dafür zu sorgen, dass geeignete Rettungsausrüstungen zur Verfügung stehen und dass die Arbeitsmannschaften ausreichend geschult sind, um die schnelle Rettung eines bzw. einer Verunglückten zu gewährleisten und die Auswirkungen eines längeren freien Hängens zu vermeiden. Für die korrekte Verwendung der Lanyard Parking, sofern vorgesehen, siehe **Abb. 15**. Die Lanyard Parking nur zum Einhängen des unbenutzten Karabiners verwenden. Bei einem Sturz löst das System den Karabiner, so dass die Öffnung des Falldämpfers nicht behindert wird. Die Lanyard Parking und/oder Materialschlaufen nicht zur Befestigung der persönlichen Schutzausrüstung verwenden: Todesgefahr!

### GT Turbo

GT Turbo ist mit einer Bruststeigklemme EN 12842/B Modell Turbochest ref.2256 (**Abb.9-Abb.12**) ausgestattet. Für die korrekte Verwendung siehe die mit Turbochest mitgelieferte Anleitung. Eine abgenutzte Steigklemme kann über den Schließring (anschließend entsprechend festziehen) ersetzt

werden. Den Schließring nicht entfernen, keine weiteren Vorrichtungen in den Schließring einhängen, ihn nicht für anderweitige Zwecke einsetzen.

### Gebrauch ANSI/ASSP

Die für den Gebrauch ANSI/ASSP Z359.11 (Norm USA) zertifizierten Modelle sind in der **Tab.A** angeführt und auf dem Produktetikett markiert. Neben den anderen Hinweisen dieser Anleitung sind auch die in der Packungsbeilage angeführten Anweisungen zu beachten, die zusätzlich zu dieser Anweisung jedem Gurt ANSI beigelegt wird. Beide, Anweisung und Packungsbeilage, sind dem Endbenutzer des Gurts zu übergeben.

### EAC-Gebrauch

Die für den Gebrauch EAC (Norm Russland-Weissrussland-Kasachstan-Armenien-Kirgisistan) zertifizierten Modelle sind in der **Tab.A** angeführt und auf dem Produktetikett markiert.

### **PERIODISCHE ÜBERPRÜFUNG**

Die Sicherheit der Benutzer hängt von der uneingeschränkten Wirkungskraft und Haltbarkeit der Ausrüstung ab. Neben der normalen Sichtprüfung vor, während und nach jeder Verwendung muss dieses Produkt mindestens einmal alle 12 Monate von einer sachkundigen Person überprüft werden; bei Verwendung durch mehrere Personen oder bei starker Beanspruchung sollten häufigere Überprüfungen in Betracht gezogen werden. Das Datum des Ersteinsatzes und aller durchgeführten Überprüfungen muss auf dem Produktdatenblatt vermerkt werden: Diese Dokumentation zur Kontrolle und Einsichtnahme während der gesamten Lebensdauer des Produkts aufbewahren. Die Kennzeichnungen auf dem Produkt weder entfernen noch verändern. Das Produkt außer Betrieb nehmen, wenn seine vollständige Geschichte nicht bekannt ist und/oder wenn die Kennzeichnungen nicht lesbar sind. Sollte einer der nachstehenden Defekte festgestellt werden, darf das Produkt nicht mehr verwendet werden:

#### Textilelemente

- Vorhandensein von Schnitten und/oder Brandspuren an den Hauptgurtbändern
- Vorhandensein von Schnitten und/oder Brandspuren an den Hauptnähten
- Gleitschwierigkeit des Gurtbands in der Schnalle
- Versteifung oder Verdickung am Gurt oder Seil

#### Metallemente

- Falsche Schließung der Schnallen
  - Verschleiß, der durch das Entstehen von Rillen oder Kerben mit einer geschätzten Tiefe von mehr als 1 mm eine deutliche Querschnittsabnahme verursacht;
  - Entstehung von übermäßigem Spiel zwischen den einzelnen Teilen;
  - Vorhandensein von Rissen;
  - Korrosion, die den Oberflächenzustand des Metalls gravierend verändert (es bleibt nach einem leichten Abreiben mit Glaspapier bestehen);
  - Vorhandensein dauerhafter Verformungen;
  - Funktionsprobleme, die nicht durch Reinigung und Schmierung behoben werden können.
  - Der Karabiner oder die Bruststeigklemme kann durch einen bzw. eine desselben Modell ersetzt werden
- Weist das Produkt oder einer seiner Bestandteile Verschleißerscheinungen oder Mängel auf, so ist es auch vor Ablauf seiner voraussichtlichen Lebensdauer zu ersetzen, und sei es nur im Zweifelsfall. Jeder durch einen Absturz beanspruchte Bestandteil des Sicherungssystems kann Schäden aufweisen und muss vor dem nächsten Gebrauch geprüft werden. Nach einem harten Fangstoß darf das Produkt nicht mehr benutzt werden, da dadurch innere, mit dem bloßen Auge nicht erkennbare Schäden entstanden sein könnten, die seine Festigkeit und Funktionsfähigkeit

vermindert haben.

#### **LEBENSDAUER**

Die Lebensdauer des Produkts beträgt 10 Jahre ab Ersteintrittsdatum. Berücksichtigt man die Lagerung, kann seine Lebensdauer nicht über das zwölfte Jahr nach seiner Herstellung (z. Bsp. Herstellungsjahr 2030, Lebensdauer bis Ende 2042) hinaus verlängert werden. Während dieser Lebensdauer dürfen keine Umstände auftreten, die das Produkt außer Betrieb setzen. Ferner sind zumindest einmal alle 12 Monate ab seinem Ersteintrittsdatum regelmäßige Überprüfungen durchzuführen und die Ergebnisse in das Produktdatenblatt einzutragen. Die folgenden Faktoren können die Lebensdauer des Produkts verringern: intensiver Gebrauch, Beschädigung der Produktbestandteile, unbefugte Veränderungen, hohe Temperaturen, Abrieb, Schnitte, heftige Stöße, UV-Strahlen, Chemikalien, Feuchtigkeit, Frost, Schweiß, Schlamm, Staub, Fehler bei der empfohlenen Verwendung und Aufbewahrung. Falls Sie vermuten, dass das Produkt nicht mehr sicher und zuverlässig ist, setzen Sie sich in Verbindung mit C.A.M.P. SpA oder Ihrem Wiederverkäufer.

#### **TRANSPORT**

Das Produkt vor den oben erwähnten Risiken schützen.

#### **X - KENNZEICHNUNG**

1. Name und Anschrift des Herstellers
2. Entspricht der Europäischen Verordnung (EU) 2016/425
3. Nr. des Organs zur Herstellungskontrolle des Produkts
4. Geltende Norm und Jahr Veröffentlichung
5. Das Modell ist auch gemäß ANSI (USA)
6. Das Modell ist auch gemäß EAC (Russland-Weissrussland-Kasachstan-Armenien-Kirgisistan standard) zertifiziert
7. Name der Vorrichtung
8. Referenznummer des Produkts
9. Herstellungsdatum (Monat/Jahr)
10. Seriennummer
11. Größe
12. Hüftgurtgröße
13. Gebrauchsanweisung lesen
14. Maximale Gebrauchslast
15. Hauptmaterial

**W1** - Organ zur Herstellungskontrolle des Produkts:

**W2** - Zertifikationsorganismus für EU-Typ:

#### **J - DATENBLATT**

- |                                   |                                |                             |                                    |
|-----------------------------------|--------------------------------|-----------------------------|------------------------------------|
| 1. Modell                         | 4. Kaufdatum                   | 7. Bemerkungen              | 10. OK                             |
| 2. Seriennummer                   | 5. Datum der ersten Verwendung | 8. Kontrolle alle 12 Monate | 11. Name/Unterschrift              |
| 3. Herstellungsdatum (Monat/Jahr) | 6. Benutzer                    | 9. Datum                    | 12. Datum der nächsten Überprüfung |

### **ESPAÑOL**

#### **INFORMACIÓN GENERAL**

El Grupo C.A.M.P. da respuesta a todas las necesidades de los trabajadores en altura con artículos ligeros e innovadores que son diseñados, testados y fabricados dentro de un sistema de calidad certificado, con el fin de

ofrecer un producto fiable y seguro. Las presentes instrucciones están destinadas a informar sobre la correcta utilización del producto durante toda su vida. **Lea, entienda y conserve estas instrucciones.** En caso de pérdida, puede descargarlas en el sitio web [www.camp.it](http://www.camp.it). La declaración de conformidad UE se puede descargar de esta página web. El distribuidor debe proporcionar el manual de información en la

lengua del país en que se vende el producto.

#### **UTILIZACIÓN**

Este equipo debe ser utilizado únicamente por personas formadas y competentes o bajo la supervisión directa de personal con la formación y competencias adecuadas. Estas instrucciones no enseñan técnicas para trabajar en altura ni para cualquier otra actividad asociada, por lo que es necesario haber recibido una formación adecuada antes de utilizar este equipo. La escalada y cualquier otra actividad en la que estos productos puedan ser utilizados son intrínsecamente peligrosas. No escoger el equipo adecuado, usarlo incorrectamente o no realizar el mantenimiento debido podría producir daños, lesiones o incluso la muerte. El usuario debe estar médicamente apto y ser capaz de velar por su seguridad y de proceder correctamente en situaciones de emergencia. Para usar los equipos anticaídas de forma segura, es esencial que el dispositivo o el punto de anclaje estén posicionados correctamente y que el trabajo se realice de forma que minimice tanto el riesgo de caída como la altura de la propia caída. Antes de cada utilización, compruebe que la distancia de seguridad con respecto al lugar de trabajo es correcta, para que, en caso de accidente, no llegue a colisionar con el suelo o con otros obstáculos que pudieran encontrarse en la trayectoria de caída. El arnés integral es el único dispositivo de suspensión que se debe emplear en sistemas anticaída. Este producto debe usarse como se indica en las instrucciones y no se debe modificar en ninguna circunstancia. Puede utilizarse conjuntamente con cualquier otro producto de acuerdo con las especificaciones y las normas EN, considerando las limitaciones particulares de cada producto. En esta nota se indican únicamente algunos de los usos no permitidos o indebidos. Existen muchos más, pero es imposible citarlos todos o incluso llegar a imaginarlos. Se recomienda que este producto se destine al uso personal de un individuo. En caso de uso por parte de varias personas, estas instrucciones deben estar a disposición y ser respetadas por cada usuario.

#### **MANTENIMIENTO**

*Limpieza de las partes textiles y de plástico:* aclárelas con agua limpia (<30°C) y jabón neutro, no aplique calor directo. *Limpieza de las partes metálicas:* aclárelas con agua limpia y séquelas. *Higienización:* los procedimientos pueden consultarse en el sitio [www.camp.it](http://www.camp.it). *Temperatura:* mantenga este producto siempre a una temperatura inferior a 80°C, de lo contrario, podría alterar su funcionamiento. *Sustancias químicas:* no use este producto si ha estado en contacto con alguna sustancia química, disolvente o carburante que puedan alterar sus características. *Suciedad no removible:* las manchas de origen desconocido que no puedan ser eliminadas se considerarán contaminación química y resultarán en la eliminación del producto.

#### **ALMACENAMIENTO**

Conservar el producto desembalado en un lugar fresco, seco y ventilado, oscuro y lejos de cualquier fuente de calor, nivel de humedad elevado u otros agentes corrosivos que puedan dañarlo. No deje el producto expuesto a la intemperie

#### **RESPONSABILIDAD**

La firma C.A.M.P. SpA, o el distribuidor, no aceptará ninguna responsabilidad ante daños, lesiones o muertes ocasionados por el mal uso o modificación de cualquier producto de la marca C.A.M.P. . Es responsabilidad del usuario en todo momento asegurarse de que entiende la correcta y segura utilización de cualquier producto de C.A.M.P. SpA, de que lo utiliza solo para la actividad para la que ha sido diseñado y de que aplica todas las medidas de seguridad. Antes de su utilización, debe asegurarse de que conoce el procedimiento para un rescate seguro y eficiente. Usted asume personalmente la responsabilidad de sus acciones y los riesgos que pueda correr. Si no es capaz de cumplir esta normativa, no utilice este equipamiento.

#### **3 AÑOS DE GARANTÍA**

Este producto tiene una garantía de tres años, que comienza a contar a partir de la fecha de adquisición, contra defectos de materiales o de fabricación. Esta garantía no cubre: desgaste, modificaciones o alteraciones, incorrecta conservación, corrosión, uso inadecuado y usos para los cuales no haya sido diseñado.

## **INFORMACION ESPECÍFICA**

### **INSTRUCCIONES DE USO**

#### **Descripción**

Este producto está destinado a la protección y prevención de los riesgos de caídas desde alturas en la industria, construcción, rescate y, en general, en cualquier aplicación de trabajos en altura. Dependiendo de la actividad y el tipo de riesgo, es necesario elegir el modelo y el tipo de arnés más adecuado, siguiendo las instrucciones que figuran en este manual.

#### **Utilización**

A fin de proporcionarle un arnés que se ajuste a su talla, podrá elegir su talla conforme a lo indicado en la **tab.A**. No modifique la longitud del elemento de las correas de ninguna manera y no haga ningún tipo de nudo (**fig.4**). Además el usuario deberá realizar un test de suspensión, en lugar seguro, para asegurarse que el arnés es de la talla correcta, se ajusta suficientemente y es de un aceptable nivel de confort para la utilización deseada. Durante el uso, es esencial comprobar regularmente que todos los elementos estén cerrados y ajustados. Para evaluar la peligrosidad de un trabajo y por lo tanto el EPI a utilizar es necesario definir el Factor de Caída, calculado según la siguiente fórmula: Factor de Caída = Altura de la caída/Longitud de la cuerda. En el caso de que el Factor de Caída sea 0, cuando el operario se encuentra por debajo del punto de anclaje con la cuerda tensada es posible utilizar equipamiento para el posicionamiento. En otros casos con factores de caída iguales o mayores a 1, es obligatoria la utilización de dispositivos anticaída (**fig.1**). La utilización de esto equipos junto con otros componentes seleccionados del equipo contra caídas tiene que ser conforme con los reglamentos apropiados y con instrucciones de uso y con las normas vigentes (**fig.2**). Para una correcta utilización y para conectar a un punto de anclaje fiable, a un componente de un subsistema (por ejemplo un absorbedor de energía, un elemento de amarre y un conector) a otros componentes, véase **fig.2-10**. La conexión al sistema anticaídas o de posicionamiento se debe efectuar exclusivamente mediante los puntos de anclaje anticaídas o de posicionamiento, como especificado en la **fig.2-10**; está prohibida la conexión a los arcos porta materiales o a otros componentes del arnés: ¡peligro de muerte! El punto de anclaje debe colocarse preferentemente por encima de la zona de trabajo y debe cumplir con la norma EN 795 y/o tener una resistencia de 12 kN (anclajes metálicos) o 18 kN (anclajes textiles). Controlar las hebillas, el cierre de los conectores y todos los ajustes antes y durante el uso del producto. Material principal: poliéster, con componentes metálicos. A continuación se indican los tres tipos normativos: un arnés puede incorporar uno o más de los siguientes tipos (**tab.A**). Las combinaciones de arnés autorizadas (por ej. de asiento + de pecho), son únicamente las que se describen en **tab.A**.

**EN 361: ARNÉS ANTICAÍDAS** - El arnés completo anticaída es un dispositivo para retener el cuerpo, para la protección contra caídas desde alturas cuando se lo combina con otros componentes de un sistema de detención de caídas. Se debe calcular el espacio necesario por debajo del usuario para evitar cualquier impacto con la estructura o con el suelo subyacente en caso de caída desde lo alto. Los puntos de anclaje anticaída son únicamente los que se encuentra en la parte pectoral del cuerpo y que están identificados con la letra A (o A/2 + A/2).

**EN 813: ARNÉS DE ASIENTO** - Los arneses de asiento están diseñados para utilizarse para la prevención de caída desde alturas en los sistemas de suspensión vertical con cuerda, de mantenimiento o de retención, mediante el uso exclusivo del punto de anclaje ventral. La carga máxima de uso (incluyendo equipo y herramientas) de los arneses C.A.M.P. se indica en la etiqueta del producto. La suspensión prolongada puede causar lesiones en el cuerpo humano y puede causar la muerte en el caso de suspensión inerte del usuario. Para evitar cualquier daño al cuerpo



humano deben evitarse los intervalos regulares de suspensión. El punto de anclaje para la suspensión es exclusivamente el ventral.

**EN 358: CINTURÓN DE MANTENIMIENTO EN EL TRABAJO Y RETENCIÓN** - El cinturón de mantenimiento en el trabajo es un dispositivo para retener el cuerpo, destinado a sostener a una persona, durante su trabajo, por medio de un equipo de protección individual tensado, a fin de evitar una caída e evitar que una persona alcance la áreas con riesgo de caída desde lo alto. La carga máxima de uso (incluyendo equipo y herramientas) para los cinturones de mantenimiento EN 358 es de 150 kg. El punto de anclaje debe estar situado a la altura del cinturón o por encima. Los puntos de anclaje para el mantenimiento y la retención pueden ser ventral, laterales, trasero. Los puntos ventrales siempre se deben utilizar juntos.

Los cinturones de mantenimiento EN 358 y los arneses EN 813 no se pueden utilizar solos para la protección contra las caídas desde lo alto. Además, los cinturones de mantenimiento EN 358 no se pueden utilizar solos cuando existe peligro de suspensión total o tensión excesiva. Por lo tanto, puede ser necesario la integración con equipos de protección colectiva contra caídas de altura (por ejemplo redes de seguridad) o individuales (sistemas de detención de las caídas conformes a la norma EN 363).

#### Conectores

Los conectores, cuando se prescriben, solo están previstos para su uso en combinación con el arnés. Para un uso correcto, véase la **fig. 4a** y la **fig.3z-3y-3x**, asegúrese de que la palanca y el gatillo del conector estén correctamente cerrados. Los datos técnicos se encuentran en la **tab. K**. El conector solo puede quitarse para su sustitución por otro del mismo modelo. Cuando sea necesario ponerse y quitarse el arnés varias veces durante el día, prefiera el uso de arneses con conectores de cierre automático (**fig.3z-3x**) a los de cierre manual (**fig.3y**). Evite que la palanca del conector se vea sometida a esfuerzos. Lubrique las palancas de los conectores con lubricantes a base de silicona.

#### Accesorios

Para la utilización correcta de los portamateriales, cuando sea necesario, ver **fig.11**. No utilizar los portamateriales para conectar los equipos de protección individual: ¡peligro de muerte! Para la instalación de un bloqueador ventral, cuando sea necesario, ver **fig.12**. Para la inserción de pedales para prevenir el síndrome de suspensión inerte HelpStep art.2062, ver **fig.13** (se venden por separado). Para la utilización de un asiento adicional para mejorar el confort durante la suspensión, ver **fig.14**. Adoptar equipamientos de rescate adecuados y proporcionar una formación adecuada a los equipos de trabajo para que puedan ayudar rápidamente al individuo accidentado y minimizar los efectos de la suspensión inerte. Para el uso correcto de los cordinos anticaída, cuando se prescriben, véase la **fig.15**. Utilice los cordinos anticaída solo para fijar el conector no utilizado. En caso de caída, el sistema libera el conector para no obstruir la apertura del absorbedor de energía. No utilice los os cordinos anticaída y/o los portamateriales para conectar los equipos de protección personal: ¡peligro de muerte!

#### GT Turbo

GT Turbo cuenta con un bloqueador ventral EN 12842/B modelo Turbochest art.2256 (**fig.9-fig.12**). Para un uso correcto, consulte el manual suministrado con el Turbochest. El bloqueador desgastado se puede reemplazar a través del eslabón rápido (posteriormente se debe cerrar con el apriete adecuado). No quitar el eslabón rápido, no enganchar otros dispositivos al eslabón rápido, no usarlo para otros fines.

#### Uso ANSI/ASSP

Los modelos certificados para el uso ANSI/ASSP Z359.11 (norma EE.UU.) se indican en la **tab.A** y en la etiqueta del producto. Además de otra información presente en este manual, se deben seguir las instrucciones del folleto que acompaña a cada mazo arnés ANSI, como complemento de este manual. El manual y el folleto se deben entregar al usuario final del arnés.

#### Uso EAC

Los modelos certificados para el uso EAC (norma Rusia, Bielorrusia, Kazajistán, Armenia y Kirguistán) se indican en la **tab.A** y en la etiqueta del producto.

## REVISIÓN PERIÓDICA

La seguridad de los usuarios depende de la continua eficiencia y durabilidad del equipo. Además de la revisión visual habitual llevada a cabo antes, durante y después de cada uso, este producto debe ser inspeccionado por una persona competente al menos una vez cada 12 meses; considere la posibilidad de aumentar la frecuencia de las revisiones en caso de uso intensivo o por más de una persona. En la hoja de vida del producto debe quedar constancia de la fecha del primer uso y de todas las revisiones realizadas: conserve esta documentación para su comprobación y como referencia durante toda la vida útil del producto. No retire ni altere los marcados del producto. Retire el producto del uso si no se puede conocer su historial completo y/o si los marcados no son legibles. En caso de que exista uno de los siguientes defectos, el producto debe dejar de usarse de inmediato:

### elementos textiles

- presencia de cortes y/o quemaduras en las correas portadoras
- presencia de cortes y/o quemaduras en las suturas portadoras
- dificultad en deslizar la correa dentro de la hebilla de seguridad
- endurecimiento o engrosamiento de la cinta o cuerda

### elementos metálicos

- cierre incorrecto de hebillas
- desgaste que provoca una disminución significativa de la sección (ranuras o muescas), cuya profundidad estimada es superior a 1 mm;
- creación de un juego excesivo entre los elementos;
- presencia de fisuras;
- corrosión que altera seriamente el estado de la superficie del metal (no desaparece después de frotar ligeramente con papel de lija);
- presencia de deformaciones permanentes;
- problemas funcionales, que no se pueden resolver con la limpieza y la lubricación.
- se puede sustituir el conector o el bloqueador ventral con otro del mismo modelo

Si el artículo o uno de sus componentes muestra signos de desgaste o defectos, debe ser sustituido incluso antes del final de su vida útil prevista, aunque solo sea en caso de duda. Cualquier componente del sistema puede resultar dañado durante una caída y, en consecuencia, se debe examinar siempre antes de volver a utilizarlo. Todo producto que se haya empleado para parar una caída grave debe ser sustituido, porque puede que haya sufrido daños no perceptibles a simple vista.

## VIDA ÚTIL

Este producto tiene una vida útil de 10 años, a partir de la fecha del primer uso y siempre y cuando se almacene precedentemente. En cualquier caso, este producto no se podrá utilizar una vez transcurridos 12 años desde la fecha de fabricación (por ej.: año de fabricación: 2030, fin de la vida útil: 2042). La vida útil debe considerarse en ausencia de causas que lo pongan fuera de uso y a condición de que se realicen revisiones periódicas al menos una vez cada 12 meses a partir de la fecha del primer uso del producto y que los resultados se registren en la ficha de vida del producto. Los siguientes factores pueden acortar la vida útil del producto: uso intensivo, daños en los componentes del producto, modificaciones no autorizadas, altas temperaturas, abrasiones, cortes, golpes violentos, rayos UV, sustancias químicas, humedad, heladas, sudor, lodo, polvo, errores en el uso y almacenamiento recomendados. En el caso de duda sobre si el producto puede ofrecer la necesaria seguridad, póngase en contacto con C.A.M.P. SpA o el distribuidor.

## TRANSPORTE

Proteger el producto contra los riesgos detallados en el apartado anterior.

## X - MARCAJE

1. Nombre y dirección del fabricante
2. Marca que indica la conformidad según el reglamento europeo (UE) 2016/425
3. N° del organismo controlador de la fabricación de este producto
4. Norma de referencia y año de publicación
5. El modelo está certificado de acuerdo a la norma ANSI (USA)
6. El modelo está certificado de acuerdo a la norma EAC (Rusia-Bielorrusia-Kazajistán-Armenia-Kirguistán estándar)
7. Nombre di equipamiento
8. Referencia de producto
9. Mes y año de fabricación
10. Numero de serie
11. Cortar
12. Talla cinturón
13. Leer las instrucciones antes de usar este producto
14. Peso máximo de utilización
15. Material principal

W1 - Organismo controlador de la fabricación de este producto

W2 - Organismo notificado que interviene en el examen UE de tipo

## J - FICHA DE LA VIDA ÚTIL

- |                             |                                    |                             |                                  |
|-----------------------------|------------------------------------|-----------------------------|----------------------------------|
| 1. Modelo                   | 4. Fecha de compra                 | 7. Comentarios              | 10. OK                           |
| 2. Numero de serie          | 5. Fecha de la primera utilización | 8. Inspección cada 12 meses | 11. Nombre/Firma                 |
| 3. Mes y año de fabricación | 6. Usuario                         | 9. Fecha                    | 12. Fecha de la próxima revisión |

## PORTUGUÊS

### INFORMAÇÕES GERAIS

O grupo C.A.M.P. atende às necessidades das pessoas que trabalham em altura, com produtos leves e inovadores. São concebidos, testados e produzidos com um sistema de qualidade certificado, para lhes oferecer um produto confiável e seguro. As presentes instruções servem para lhes informar sobre o uso correto do produto, durante toda a sua vida útil: **é importante ler e conservar as presentes instruções.** Em caso de perda, as instruções podem ser baixadas através do site [www.camp.it](http://www.camp.it). A declaração de conformidade UE pode ser descarregada através deste sítio. O revendedor deve fornecer o manual de instruções no idioma do país onde o produto é vendido.

### **USO**

Este equipamento deve ser utilizado apenas por pessoas treinadas e competentes, ou então sob a supervisão de pessoas treinadas e competentes. Com estas instruções, vocês não aprenderão as técnicas dos trabalhos em altura nem de qualquer outra atividade associada: antes de usar este equipamento, é necessário ter recebido uma formação apropriada sobre o mesmo. As escaladas e todas as outras atividades para a qual este produto pode ser utilizado são potencialmente perigosas. Uma escolha ou uso incorreto, ou uma manutenção incorreta do produto pode causar danos, feridas graves e pode até levar à morte. O usuário deve ser medicamente apto capaz de verificar a própria segurança e de manter sob controle as situações de emergência. Para os sistemas antiqueda, é essencial para a segurança que o dispositivo ou o ponto de ancoragem esteja sempre posicionado de maneira correta e que o trabalho seja efetuado de maneira tal para reduzir ao mínimo o risco de quedas e a altura de queda. Verificar o espaço livre abaixo do usuário no local de trabalho e antes de qualquer uso, para que em caso de queda não ocorra a colisão com o solo, e para que não hajam outros obstáculos no percurso de queda. O arnês antiqueda é o

único dispositivo aceitável que pode ser usado em um sistema antíqueda. Este produto deve ser utilizado apenas da maneira descrita a seguir e não deve ser modificado. Deve ser utilizado juntamente com outros produtos com características apropriadas e de acordo com as normativas europeias (EN), levando em consideração os limites de cada uma das peças do equipamento. Nestas instruções, serão apresentados alguns exemplos de uso inadequado, mas como há muitos outros exemplos de aplicações erradas, é impossível listar ou imaginar todos. Se possível, este produto deve ser considerado como pessoal. Em caso de utilização por mais de uma pessoa, estas instruções devem ser disponibilizadas e respeitadas por cada utilizador.

#### **MANUTENÇÃO**

*Limpeza das partes de tecido e plástico:* lavar exclusivamente com água doce e sabão neutro (temperatura máxima 30°C) e deixar secar naturalmente, longe de fontes diretas de calor. *Limpeza das partes metálicas:* lavar com água doce e enxugar. *Higienização:* os procedimentos estão disponíveis no site web [www.camp.it](http://www.camp.it). *Temperatura:* manter este produto a uma temperatura inferior a 80°C, para não prejudicar o desempenho e a segurança do produto. *Agentes químicos:* retirar o produto em caso de contato com reagentes químicos, solventes ou carburantes, pois podem alterar as características do produto. *Sujidade não removível:* manchas de origem desconhecida que não são removíveis devem ser consideradas contaminação química e envolvem a eliminação do produto.

#### **CONSERVAÇÃO**

Conserve o produto não embalado em local fresco, seco e ventilado, longe de fontes de luz e calor, humidade elevada, arestas ou objetos pontiagudos, substâncias corrosivas ou qualquer outra possível causa de danos ou deterioração. Não deixe o produto exposto aos agentes atmosféricos.

#### **RESPONSABILIDADE**

A sociedade C.A.M.P. SpA, ou o distribuidor, eximem-se de qualquer responsabilidade por danos, feridas ou morte causados por uso inadequado ou por um produto C.A.M.P. modificado. É de responsabilidade do usuário compreender e seguir as instruções para o uso correto e seguro de todos os produtos fornecidos por ou através da C.A.M.P. SpA, além de utilizá-lo somente para as atividades para as quais foi fabricado e aplicar todos os procedimentos de segurança. Antes de utilizar o equipamento, analisar como um eventual salvamento, em caso de emergência, possa ser efetuado em segurança e de maneira eficiente. Vocês são responsáveis pelas próprias ações e decisões: caso não forem capazes de assumir os riscos, não utilizem este equipamento.

#### **GARANTIA 3 ANOS**

Este produto possui uma garantia de 3 anos, a contar da data de compra, contra qualquer defeito do material ou de fabricação. Não estão cobertos pela garantia: o desgaste normal, as alterações ou modificações, a má conservação, a corrosão, os danos provocados por acidentes e negligências, e os usos para os quais este produto não é destinado.

### **INFORMAÇÕES ESPECÍFICAS**

#### **INSTRUÇÕES DE USO**

##### Campo de aplicação

Este produto é destinado à proteção e à prevenção dos riscos de queda de locais altos na indústria, construção civil, socorro e, mais em geral, para qualquer aplicação de trabalho em altura. Dependendo da atividade realizada e da tipologia de risco, é necessário escolher o modelo e a tipologia de arnês mais adequado, seguindo as indicações contidas neste manual.

##### Uso

Para obter uma boa regulação, escolher o tamanho seguindo as indicações da **tab.A**. Não modifique de forma alguma o comprimento das correias e não faça nós de qualquer tipo (**fig.4**). Para além disso, o utilizador deve efetuar uma prova de suspensão num lugar seguro, para se certificar de que o arnês seja do tamanho correto, possua uma regulação suficiente e seja suficientemente confortável para o uso previsto. Durante o uso é essencial verificar regularmente o fecho e a regulação de todos os elementos. Para avaliar a periculosidade de uma situação

de trabalho e, então, os EPIs a serem utilizados, deve ser definido o Fator de Queda, que é calculado com a seguinte fórmula: Fator de queda = Altura da queda/Comprimento do cordão. No caso em que o fator de queda seja 0 e, portanto, o operador se encontra abaixo do ponto de ancoragem com o talabarte tenso, é possível utilizar apetrechamento para o posicionamento, é possível utilizar o equipamento para o posicionamento. Nos outros casos com fator de queda igual ou superior a 1, é obrigatório o uso de dispositivos antiqueda (**fig.1**). O uso desses equipamentos, combinado com outros componentes do equipamento de proteção contra as quedas em altura, deve estar em conformidade com as presentes instruções de uso específicas e em conformidade com as normas EN em vigor (**fig.2**). Para a utilização correta e para conexão a um ponto de ancoragem confiável e a um subsistema (por exemplo, um absorvedor de energia, um cordão, um conector, a outros componentes), consulte a **fig.2-10**. A conexão ao sistema antiqueda ou de posicionamento deve ser efetuada exclusivamente através dos pontos de engate antiqueda ou de posicionamento, como especificado nas **fig.2-10**. É proibida a conexão aos anéis porta-materiais ou a outros componentes do arnês: perigo de morte! O ponto de ancoragem deve ser colocado preferencialmente acima da zona de trabalho e deve estar em conformidade com a norma EN 795 e/ou ter uma resistência conhecida de 12 kN (ancoragens metálicas) ou 18 kN (ancoragens têxteis). Verificar as fivelas, o fecho dos conectores e todas as regulagens antes e durante o uso do produto. Material principal: poliéster, com componentes metálicos. Em seguida, as três tipologias normativas: um arnês pode incorporar uma ou mais das seguintes tipologias (**tab.A**). As combinações de arnês autorizadas (p. ex.. baixo + peitoral), são aquelas descritas na **tab.A**.

**EN 361: ARNÊS COMPLETO ANTIQUEDA** - O arnês completo antiqueda é um dispositivo de retenção do corpo para a proteção contra as quedas em altura quando é associado a outros componentes de um sistema de parada das quedas. Deve ser calculado o espaço necessário abaixo do utilizador para evitar qualquer impacto com a estrutura ou com o terreno em caso de queda do alto. Os pontos de engate antiqueda são aqueles situados na parte peitoral do corpo e identificados com a letra A (ou A/2+A/2).

**EN 813: ARNÊS BAIXO** - As amarrações baixas são destinadas a serem utilizadas para a prevenção das quedas nos sistemas de suspensão em acesso em corda, de posicionamento no trabalho ou de retenção, através do uso exclusivo do ponto de engate ventral. A carga máxima de utilização (apetrechamento e ferramentas incluídos) para as amarrações C.A.M.P. está indicada na marca do produto. Suspensões prolongadas podem provocar danos ao corpo humano e podem levar à morte em caso de suspensão inerte do utilizador. Devem ser previstas pausas regulares da suspensão para evitar qualquer dano ao corpo humano. Os pontos de engate para a suspensão é exclusivamente aquele ventral.

**EN 358: CINTO DE POSICIONAMENTO NO TRABALHO E RETENÇÃO** - O cinto de posicionamento no trabalho é um dispositivo de retenção do corpo destinado a sustentar uma pessoa, durante o seu trabalho, por meio de um dispositivo de proteção individual sob tensão, para evitar uma queda e impedir que uma pessoa alcance as zonas que apresentem um risco de queda do alto. A carga máxima de utilização (apetrechamento e ferramentas incluídos) para as cinturas de posicionamento EN 358 é 150 kg. O ponto de ancoragem deve se encontrar no nível da cintura ou acima dele. Os pontos de engate para o posicionamento e a retenção podem ser ventral, laterais e posterior. Os dois pontos laterais sempre deverão ser usados juntos.

Os cintos de posicionamento EN 358 e os arnês EN 813 não podem ser utilizados sozinhos para a proteção contra as quedas do alto. As cinturas de posicionamento EN 358, além disso, não podem ser usadas sozinhas quando existir o perigo de suspensão total ou tensão excessiva. Pode ser, portanto, necessária a integração com alguns dispositivos de proteção contra as quedas do alto de tipo coletivo (por exemplo, redes de segurança) ou individuais (sistemas de parada das quedas, em conformidade com a norma EN 363).

#### Conectores

Os conectores, quando fornecidos, destinam-se ao uso apenas em combinação com a amarração. Para o uso correto, consulte a **fig. 4a** e **fig.3z-3y-3x**, certifique-se de que a alavanca do conector e a porca do anel estejam devidamente

fechadas. Os dados técnicos são mostrados na **tab. K**. A remoção do conector é permitida apenas para substituição com um do mesmo modelo. Quando for necessário usar e remover a amarração várias vezes durante o dia, prefira o uso de amarrações com conector de fecho automático (**fig.3-2x**) àqueles com fecho manual (**fig.3y**). Evite esticar a alavanca do conector. Lubrifique as alavancas dos conectores com lubrificantes à base de silicone.

#### Accessórios

Para o uso correto dos porta-materiais, se previstos, ver a **fig.11**. Não utilizar os porta-materiais para a conexão de equipamentos de proteção individual: perigo de morte! Para a instalação de um bloqueador ventral, se previsto, ver a **fig.12**. Para a aplicação de suportes para a prevenção da síndrome de suspensão inerte HelpStep art. 2062, ver a **fig.13** (fornecidos separadamente). Para o uso de uma cadeirinha adicional para melhorar o conforto em suspensão, ver a **fig.14**. Usar equipamentos de socorro adequados e providenciar uma formação adequada para as equipes de trabalho, para que possam socorrer rapidamente a vítima e, assim, minimizar os efeitos da suspensão inerte. Para o uso correto dos Lanyard Parking, quando fornecido, consulte a **fig.15**. Utilize os Lanyard Parking apenas quando ligar o conector não utilizado. Em caso de queda, o sistema liberta o conector para não obstruir a abertura do absorvedor de energia. Não utilize o Lanyard Parking e/ou os porta-materiais para a conexão de equipamentos de proteção individual: perigo de morte!

#### GT Turbo

O GT Turbo possui um bloqueador ventral EN 12842/B modelo Turbochest art. 2256 (**fig.9-fig.12**). Para uma utilização correta, consulte o manual fornecido com o Turbochest. É possível substituir um bloqueador desgastado através do elo rápido (fechar em seguida com o aperto adequado). Não remover o elo rápido, não engatar outros dispositivos no elo rápido, nem o utilize para outras finalidades.

#### Uso ANSI/ASSP

Os modelos certificados para o uso ANSI/ASSP Z359.11 (norma USA) estão indicados na **tab.A** e marcados na etiqueta do produto. Para além das outras indicações deste manual, é necessário seguir as instruções contidas na folha ilustrativa anexada a cada arnês ANSI. O manual e a folha ilustrativa serão fornecidos ao utilizador final do arnês.

#### Uso EAC

Os modelos certificados para o uso EAC (norma Rússia-Bielorrússia-Cazaquistão-Arménia-Quirguistão) estão indicados na **tab.A** e marcados na etiqueta do produto.

### **INSPEÇÃO PERIÓDICA**

A segurança dos usuários depende da eficiência e durabilidade contínua do equipamento. Além da inspeção visual normal realizada antes, durante e após cada uso, este produto deve ser inspecionado por uma pessoa competente pelo menos uma vez a cada 12 meses; considere aumentar a frequência das inspeções em caso de uso por mais de uma pessoa ou de desgaste. O registo da data da primeira utilização e de todas as inspeções realizadas deve ser realizado no formulário de vida útil do produto: mantenha a documentação para controlo e para referência durante toda a vida útil do produto. Não remova ou adultere as marcações do produto. Coloque o produto fora de serviço se o seu histórico completo não puder ser conhecido e/ou se as marcações não forem legíveis. Em caso de um dos seguintes defeitos, o produto não deve mais ser utilizado:

#### elementos têxteis

- presença de cortes e/ou partes queimadas nas fitas de sustentação
- presença de cortes e/ou partes queimadas nas costuras de sustentação
- dificuldade de deslizamento da fita na fivela
- enrijecimento ou espessamento da fita

#### elementos metálicos

- fechamento errado das fivelas

- desgaste geral do corpo do mosquetão que causa uma sensível diminuição da secção (ranhuras ou entalhes), cuja profundidade é estimada superior a 1 mm
  - criação de folga excessiva entre os elementos;
  - presença de fissuras;
- corrosão que altera gravemente o estado superficial do metal (não desaparece após um leve esfregamento com papel abrasivo)
  - presença de deformações permanentes;
  - problemas de funcionalidade, não resolvíveis através de limpeza e lubrificação.
  - é possível substituir o conector ou bloqueador ventral por um do mesmo modelo

Se o artigo ou qualquer um dos seus componentes apresentarem sinais de desgaste ou defeitos, este deve ser substituído mesmo antes do final da vida útil esperada, mesmo que apenas em caso de dúvida. Cada elemento que faz parte do sistema de segurança pode ser danificado durante uma queda e, então, deve ser sempre examinado antes de ser reutilizado. Cada produto envolvido em uma queda grave deve ser substituído, pois pode ser sofrido danos estruturais não visíveis a olho nu.

#### **VITA ÚTIL**

A vida útil é de 10 anos, a contar do primeiro uso do produto e levando em consideração o armazenamento. Em todo caso, não pode ir além do décimo segundo ano a contar da data de fabricação (p. ex. ano de fabricação 2030, vida útil até o final de 2042). O tempo de vida deve ser entendido na ausência de causas que o coloquem fora de uso e desde que as inspeções periódicas sejam realizadas pelo menos uma vez a cada 12 meses a partir da data da primeira utilização do produto e que os resultados sejam registados no formulário de vida do produto. No entanto, os seguintes fatores podem reduzir a vida útil do produto: uso intenso, danos aos componentes do produto, modificações não autorizadas, altas temperaturas, abrasões, cortes, choques violentos, raios UV, produtos químicos, humidade, geada, suor, lama, poeira, erros de uso e armazenamento recomendado. Caso houver dúvidas de que o produto não ofereça mais a segurança necessária, contactar a sociedade C.A.M.P. SpA ou o distribuidor.

#### **TRANSPORTE**

Proteger o produto contra os riscos relacionados acima.

#### **X - MARCAÇÃO**

1. Nome e endereço do fabricante
2. Marcação de conformidade com o regulamento europeu (UE) 2016/425
3. N° do órgão que verifica a fabricação do produto
4. Norma de referência e ano de publicação
5. O Modelo possui certificação ANSI (USA)
6. O Modelo possui certificação EAC (norma Rússia-Bielorrússia-Cazaquistão-Arménia-Quirguistão)
7. Nome de dispositivo
8. Referência do produto
9. Mês e ano de fabricação
10. Número de série
11. Tamanho
12. Tamanho cintura
13. Ler as instruções de uso
14. Peso máximo de utilização
15. Material principal

**W1** - Órgão que verifica a fabricação do produto:

**WZ** - Entidade reconhecida que intervém para a verificação UE do tipo:

#### **J - FICHA DA VITA ÚTIL**

1. Modelo	5. Data do primeiro uso	9. Data
2. Número de série	6. Usuário	10. OK
3. Mês e ano de fabricação	7. Notas	11. Nome/Assinatura
4. Data de compra	8. Verificação a cada 12 meses	12. Data da próxima verificação

#### **NEDERLANDS**

##### **ALGEMENE INFORMATIE**

De C.A.M.P. Groep levert oplossingen voor personen die op hoogte werken middels lichte en innovatieve producten. Deze producten zijn ontworpen, getest en geproduceerd volgens een gecertificeerd kwaliteitssysteem zodat betrouwbare en veilige producten worden gegarandeerd. Deze instructies informeren u over correct gebruik van het product gedurende de levensduur. **Lees en bewaar deze instructies daarom.** Indien u de instructies bent kwijtgeraakt kunt u ze alsnog downloaden van de website **www.camp.it**. De EU-conformiteitsverklaring kan worden gedownload van deze site. Uw distributeur dient de gebruiksaanwijzing te verschaffen in de officiële taal van het land waar het product wordt verkocht.

##### **GBRUIK**

Deze middelen mogen alleen gebruikt worden door hiervoor getrainde, competente personen. Indien dit niet het geval is, dient de gebruiker onder directe supervisie te staan van een getrainde, competente (d.w.z. door fabrikant of diens afgevaardigde aangewezen en getrainde) persoon. Deze instructies leren u geen technieken voor het veilig op hoogte werken of andere soortgelijke activiteiten: u dient gekwalificeerde training/scholing te hebben genoten alvorens dit product te gebruiken. Klimmen kan, net als andere soortgelijke activiteiten waarvoor dit product bedoeld is, gevaarlijk zijn. De consequenties van verkeerde keuzes, verkeerd gebruik of slecht onderhoud van middelen kunnen resulteren in schade, zwaar letsel of zelfs de dood. De gebruiker moet medisch fit en in staat zijn om zijn eigen veiligheid te beoordelen en weten hoe in noodsituaties moet worden gehandeld. Voor alle middelen die in valbeveiligingssystemen worden gebruikt is het van essentieel belang voor de veiligheid dat het bevestigingsmiddel of ankerpunt gedurende uitvoering van werkzaamheden dusdanig gepositioneerd is dat zowel de kans op het vallen als de potentiële valafstand geminimaliseerd worden. Verifieer bij ieder gebruik van een middel de vrije valruimte die benodigd is onder de werkplek van de gebruiker, zodat de gebruiker niet op de grond kan vallen of tegen andere obstakels in het valtraject kan botsen. Een harnasgordel is de enige aanvaardbare voorziening waarmee het lichaam wordt bevestigd die in een valbeveiligingssysteem kan worden gebruikt. Het product mag alleen gebruikt worden zoals hieronder beschreven en mag niet gewijzigd worden. Het product moet gebruikt worden in combinatie met andere artikelen met geschikte kenmerken en in overeenstemming met de Europese normen (EN), rekening houdend met de gebruikslimieten van elk afzonderlijk onderdeel van de uitrusting. In deze aanwijzingen zijn enkele voorbeelden van onjuist gebruik weergegeven. Bedenk echter dat er vele andere voorbeelden van verkeerde toepassing bestaan die niet allemaal opgesomd of voor te stellen zijn. Indien mogelijk moet dit product steeds door dezelfde persoon worden gebruikt. In geval van gebruik door meerdere personen, moeten deze instructies ter beschikking worden gesteld aan en worden nageleefd door elke gebruiker.

##### **ONDERHOUD**

*Schoonmaken van onderdelen van textiel en kunststof:* spoelen in schoon water met neutrale zeep (maximale temperatuur 30°C) en natuurlijk drogen uit de buurt van directe hittebronnen. *Schoonmaken van de metalen delen:* spoelen in schoon water en dan afdrogen. *Ontsmetting:* de procedures zijn beschikbaar op de website **www.camp.it**. *Temperatuur:* nooit blootstellen aan temperaturen boven 80°C om de prestaties en de veiligheid van het product niet te beïnvloeden. *Chemicaliën:* neem het product uit gebruik als het in contact is gekomen met chemicaliën,



oplosmiddelen of brandstoffen die de eigenschappen van het product kunnen wijzigen. *Niet verwijderbaar vuil*: vlekken van onbekende oorsprong die niet kunnen worden verwijderd, moeten worden beschouwd als chemische verontreiniging en dientengevolge moet het product worden verwijderd.

#### **OPSLAG**

Bewaar het uitgepakte product op een koele, droge en eventileerde plaats, uit het licht en uit de buurt van warmtebronnen, hoge vochtigheid, scherpe randen of voorwerpen, bijtende stoffen of andere mogelijke oorzaken van schade of aantasting. Stel het product niet bloot aan weersinvloeden.

#### **AANSPRAKELIJKHEID**

De firma C.A.M.P. SpA noch de distributeur is op enige wijze aansprakelijk voor schade, letsel of de dood veroorzaakt door onjuist gebruik of door wijzigingen van een product van het merk C.A.M.P. . Het is te allen tijde de verantwoordelijkheid van de gebruiker dat de instructies voor correct en veilig gebruik van ieder door C.A.M.P. SpA geleverd product zijn begrepen en worden opgevolgd, dat het product alleen wordt gebruikt voor doeleinden waarvoor het is ontworpen, en dat alle geldende veiligheidsprocedures worden gevolgd. Alvorens het product te gebruiken moet worden bedacht hoe in eventuele noodgevallen op veilige en doeltreffende wijze redding mogelijk is. U bent persoonlijk verantwoordelijk voor uw handelingen en beslissingen: indien u niet in staat bent om de risico's die hieruit voortvloeien te dragen, dient u deze uitrusting niet te gebruiken.

#### **3 JAAR GARANTIE**

Op dit product rust vanaf de aanschafdatum een garantie van 3 jaarvoor materiaal- of fabricagefouten. Uitzonderd van garantie zijn: normale slijtage, wijzigingen of aanpassingen, onjuiste opslag, corrosie, schade door ongevallen of nalatigheid, gebruik waarvoor dit product niet is ontworpen.

### **SPECIFIEKE INFORMATIE**

#### **INSTRUCTIES VOOR GEBRUIK**

##### Toepassingsgebied

het vallen van een hoogte in de industrie, in de bouw, bij reddingswerk en in het algemeen voor alle toepassingen van werken op hoogte. Afhankelijk van de activiteit en het type risico, moet het model en het geschiktste type gordel gekozen worden, volgens de instructies in deze handleiding.

##### Gebruik

Om een juist zittend/sluitend product te kiezen kunt u gebruik maken van **tab.A**; kies uw maat conform de indicaties. Verander de lengte van de banden op geen enkele manier en leg er geen knopen in (**fig.4**). Eveneens dient de gebruiker middels het hangen in de harnasgordel te testen of de juiste maat gekozen is, deze voldoende verstelbaar is en een acceptabel niveau comfort biedt voor het ten doel gestelde gebruik. Voer deze test uit op een veilige plaats. Tijdens het gebruik is het van essentieel belang regelmatig de sluiting en de afstelling van alle elementen te controleren. De ValFactor is een waardebepalend om risico's te evalueren bij specifieke scenario's bij werken op hoogte, waarbij gerekend wordt met de volgende vergelijking:  $ValFactor = Hoogte \text{ van de val} / Lengte \text{ van de veiligheidslijn}$ . In situaties waar de valfactor 0 bedraagt (bijvoorbeeld als de gebruiker onder het ankerpunt gepositioneerd is aan een op spanning staande levenslijn) is positioneringmateriaal toereikend. Valbeveiligingsmiddelen dienen te worden toegepast voor alle situaties waar de ValFactor groter is dan 1 of meer bewegingsvrijheid noodzakelijk is (**fig.1**). Het gebruik van deze uitrusting, in combinatie met andere componenten van de persoonlijke beschermingsmiddelen, moet plaats vinden conform deze specifieke gebruiksinstructies en de geldende voorschriften (**fig.2**). Voor een correct gebruik en voor de verbinding met een betrouwbaar ankerpunt en een sub-systeem (bijvoorbeeld een valdemper, een vanglijn, een koppeling aan andere onderdelen) zie **fig.2-10**. Het bevestigen aan valbeveiligings- of positioneringssystemen mag alleen via inbindpunten voor valbeveiliging of positionering gebeuren, zoals weergegeven in **fig.2-10**; iedere bevestiging aan lussen/ringen voor uitrusting of aan andere delen van het harnas is ten strengste verboden: levensgevaar! Het ankerpunt moet bij voorkeur boven

de werkzone liggen en moet conform zijn aan de norm EN 795 en/of een bekende weerstand hebben van 12 kN (metalen verankeringen) of 18 kN (textielverankeringen). Controleer de gespen, de sluiting van de verbindingselementen en alle afstellingen vóór en tijdens het gebruik. Voornaamste materiaal: polyester, met metalen onderdelen. Hieronder volgen de drie soorten normen: een harnasgordel kan een of meer van de volgende soorten omvatten (**tab.A**). De toegestane gordelcombinaties (bijv. zitgordel + borstgordel) zijn alleen die beschreven in **tab.A**.

**EN 361: COMPLETE ANTIVALGORDEL** - De complete antivalgordel is een beschermingsmiddel tegen het vallen van een hoogte dat gebruikt wordt in combinatie met andere componenten van een valbeveiligingssysteem. De benodigde ruimte onder de gebruiker moet berekend worden om elke impact met de structuur of met de onderliggende grond bij een val van boven te vermijden. De inbindpunten zijn alleen die aanwezig op het borstgedeelte van het lichaam en worden aangegeven met de letter A (of A/2+A/2).

**EN 813: ZITGORDELS** - De zitgordels dienen ter voorkoming van het vallen van een hoogte bij hangsystemen voor rope access, werkplekpositionering of werkplaatsbeperking, door gebruik van uitsluitend het ventrale inbindpunt. De maximale gebruiksbelasting (met inbegrip van uitrusting en gereedschap) voor de C.A.M.P. -gordels is op de productmarkering vermeld. Langdurig hangen kan letsel veroorzaken aan het menselijk lichaam, en kan de dood veroorzaken in gevallen van zeer langdurig hangen zonder mogelijkheid tot beweging door de gebruiker. Regelmatig dient men derhalve pauzes te nemen bij het hangen in een harnas, om eventuele schade aan het lichaam te voorkomen. Het inbindpunt voor het hangen is uitsluitend het ventrale punt.

**EN 358: GORDEL VOOR WERKPLEKPOSITIONERING EN BEPERKING** - De gordel voor werkplekpositionering is een uitrustingsstuk voor het ondersteunen van een persoon tijdens het werk, door middel van een gespannen persoonlijk beschermingsmiddel, om een val te voorkomen en te verhinderen dat de persoon zones met valgevaar kan bereiken. De maximale gebruiksbelasting (met inbegrip van uitrusting en gereedschap) voor de gordels voor werkplekpositionering EN 358 bedraagt 150 kg. Het inbindpunt moet zich ter hoogte van of boven het middel bevinden. De inbindpunten voor de werkpositionering en werkplaatsbeperking kunnen ventraal, lateraal en achteraan zijn. De twee laterale punten moeten altijd samen gebruikt worden.

De gordels voor werkplekpositionering EN 358 en de gordels EN 813 mogen niet afzonderlijk gebruikt worden voor bescherming tegen hoogtevallen. Ook mogen de gordels voor werkplekpositionering EN 358 niet afzonderlijk worden gebruikt wanneer er gevaar voor integraal hangen of een overmatige spanning bestaat. Het kan dus nodig zijn om deze systemen aan te vullen met beschermingsmiddelen tegen hoogtevallen van collectieve (bijv. veiligheidsnetten) of individuele aard (valstopsystemen conform de norm EN 363).

#### Koppelingen

De koppelingen, daar waar voorzien, dienen uitsluitend voor gebruik in combinatie met de harnasgordel. Voor correct gebruik zie **fig. 4a** en **fig.3z-3y-3x**; zorg ervoor dat de snapper en de koppelingsring correct gesloten zijn. De technische gegevens zijn vermeld in **tab. K**. De koppeling mag uitsluitend worden verwijderd om te worden vervangen door een koppeling van hetzelfde model. Wanneer de gordel in de loop van de dag meermaals moet worden aan- en uitgetrokken, gebruik dan liever gordels met zelfsluitende koppelingen (**fig.3z-3x**) dan koppelingen met handmatige sluiting (**fig.3y**). Vermijd spanning op de snapper van de koppeling. Smeer de snappers van de koppelingen met smeermiddelen op siliconenbasis.

#### Accessoires

Zie voor het correcte gebruik van materiaaldragers, daar waar voorzien, **fig.11**. Gebruik de materiaaldragers niet voor de verbinding met persoonlijke beschermingsmiddelen: levensgevaar! Zie voor de installatie van een ventrale stijglek, **fig.12**. Zie voor het aanbrengen van beugels ter voorkoming van het syndroom van onbeweeglijk hangen HelpStep art.2062, **fig.13** (afzonderlijk geleverd). Zie voor het gebruik van een extra zijte ter verbetering van het comfort tijdens het hangen, **fig.14**. Zorg voor een uitrusting van geschikt reddingsmateriaal en een passende opleiding van de werkteams, zodat ze snel het slachtoffer kunnen helpen om de gevolgen van het onbeweeglijk

hangen tot een minimum te beperken. Voor een correct gebruik van Lanyard Parkings, daar waar voorzien, zie **fig.15**. Gebruik Lanyard Parkings uitsluitend voor het bevestigen van de niet gebruikte koppeling. Bij een val maakt het systeem de koppeling vrij om het openen van de valdemper niet te hinderen. Gebruik Lanyard Parkings en/of materiaaldragers niet voor de verbinding met persoonlijke beschermingsmiddelen:

levensgevaar!

#### GT Turbo

GT Turbo is voorzien van een ventrale stijgklem EN 12842/B model Turbochest art. 2256 (**fig.9-fig.12**). Voor een correct gebruik wordt verwezen naar de bij Turbochest geleverde handleiding. Een versleten stijgklem kan vervangen worden via de snelschakel (vervolgens altijd weer sluiten met geschikte bevestiging). Verwijder de snelschakel niet, hang er geen andere middelen aan en gebruik hem niet voor andere doeleinden.

#### ANSI/ASSP gebruik

De modellen gecertificeerd voor het ANSI/ASSP Z359.11 (USA-norm) zijn vermeld in **tab.A** en aangegeven op het etiket van het product. Naast de overige aanwijzingen in deze handleiding, moeten de instructies worden gevolgd die vermeld zijn in de bijsluiters bij elke ANSI-gordel, die bij dit boekje is gevoegd. Boekje en bijsluiters moeten beide aan de eindgebruiker van de gordel worden verstrekt.

#### EAC gebruik

De modellen gecertificeerd voor EAC gebruik (norm van Rusland-Belarus-Kazachstan-Armenië-Kirgizië) zijn vermeld in **tab.A** en aangegeven op het etiket van het product.

#### **PERIODIEKE INSPECTIE**

De veiligheid van de gebruikers is afhankelijk van een continue efficiëntie en duurzaamheid van de uitrusting. Naast de normale visuele inspectie voor, tijdens en na elk gebruik, moet dit product ten minste elke 12 maanden door een bevoegd persoon worden geïnspecteerd; in geval van gebruik door meerdere personen of zwaar gebruik dient een hogere frequentie van de inspecties te worden overwogen. De datum van het eerste gebruik en alle uitgevoerde inspecties moeten worden geregistreerd op de onderhoudskaart van het product: bewaar deze documentatie voor controle en referentie gedurende de gehele levensduur van het product. Verwijder of verander de markeringen op het product niet. Het product moet buiten gebruik worden gesteld indien de volledige geschiedenis ervan niet bekend is en/of indien de markeringen niet leesbaar zijn. Wanneer een van de volgende gebreken zich voordoet, dient het product direct en voorgoed buiten gebruik te worden gesteld:

#### textielelementen

- scheurtjes en/of verschroeide plekken op de dragende banden
- scheurtjes en/of verschroeide plekken op dragende stiksels
- problemen door wegglijden van de band in een gesp
- verharding of verdikking van de band

#### metalen elementen

- verkeerd sluitende gespen
- slijtage die een aanzienlijke vermindering van de doorsnede veroorzaakt (groeven of inkepingen), waarvan de geschatte diepte groter is dan 1 mm;
- vorming van overmatige speling tussen de elementen;
- aanwezigheid van spleten;
- corrosie die het metaaloppervlak ernstig aantast (en niet verdwijnt na licht opschuren met schuurpapier);
- aanwezigheid van blijvende vervormingen;
- problemen met de werking, die niet verholpen kunnen worden door reiniging en smering;
- de koppeling of de ventrale stijgklem kan worden vervangen door een onderdeel van hetzelfde model.

Als het product of onderdelen ervan enig defect of slijtage vertonen, moeten zij ook voor het einde van de voorziene levensduur vervangen of gerepareerd worden, ook in twijfelgevallen. Elk element dat deel uitmaakt

van een veiligheidssysteem kan beschadigd raken tijdens een val en dient altijd te worden geïnspecteerd alvorens het opnieuw te gebruiken. Elk product dat bij een ernstige val betrokken is geweest moet vervangen worden, aangezien er structurele schade kan zijn ontstaan die niet direct zichtbaar is.

#### **LEVENSDUUR**

De levensduur bedraagt 10 jaar vanaf de datum van eerste ingebruikname van het product en eindigt in elk geval, rekening houdend met de opslag, aan het einde van het twaalfde jaar na fabricage (bijv. fabricagejaar 2030, levensduur tot einde 2042). De levensduur moet worden beschouwd in afwezigheid van oorzaken die het product buiten gebruik stellen en op voorwaarde dat ten minste eenmaal per 12 maanden vanaf de datum van het eerste gebruik van het product periodieke inspecties worden uitgevoerd en dat de resultaten op de onderhoudskaart van het product worden geregistreerd. De volgende factoren kunnen de levensduur van het product echter verkorten: intensief gebruik, schade aan onderdelen van het product, ongeoorloofde wijzigingen, hoge temperaturen, schuren, snijden, hevige schokken, UV-stralen, chemicaliën, vocht, vorst, zweet, modder, stof, fouten m.b.t. aanbevolen gebruik en opslag. Neem bij twijfel of het product nog de nodige veiligheid biedt contact op met C.A.M.P. SpA of de distributeur.

#### **TRANSPORT**

Bescherm het product tegen de hiervoor beschreven risico's.

#### **X - AANDUIDING**

1. Naam en adres van de fabrikant
2. Conformiteitsmarkering conform Verordening (EU) 2016/425
3. Nummer van het organisme dat de fabricage van het product controleert
4. Van toepassing zijnde norm en jaar van publicatie
5. Model gecertificeerd conform ANSI (USA)
6. Model gecertificeerd conform EAC (Rusland-Belarus-Kazachstan-Armenië-Kirgizië norm)
7. Naam van het apparaat
8. Referentienummer van het product
9. Maand en jaar van fabricage
10. Serienummer
11. Maat
12. Gordelmaat
13. Lees de gebruiksaanwijzingen
14. Maximaal toegestaan gewicht
15. Basismateriaal

**W1** - Officiële organisatie welke controle uitvoert op de fabricage van het product:

**W2** - Aangemelde instantie voor EU-onderzoek van het type:

#### **J - ONDERHOUDSKAART**

- |                                |                        |                                |                              |
|--------------------------------|------------------------|--------------------------------|------------------------------|
| 1. Model                       | 4. Datum van aankoop   | 8. Inspectie iedere 12 maanden | 11. Naam/Paraaf              |
| 2. Serienummer                 | 5. Datum ingebruikname | 9. Datum                       | 12. Datum volgende inspectie |
| 3. Maand en jaar van fabricage | 6. Gebruiker           | 10. OK                         |                              |
|                                | 7. Aantekeningen       |                                |                              |

#### **SVENSKA**

#### **ALLMÄN INFORMATION**

Koncernen C.A.M.P. tillgodoser höjdarbetares olika behov genom att erbjuda produkter som är lätta och innovativa.

Produkterna är testade och tillverkade inom ramen för ett certifierat kvalitetssystem - allt för att kunna erbjuda er en säker och tillförlitlig produkt. Vederbörande anvisningar är ämnade för att informera kring hur produkten bör användas under hela sin livslängd. **Läs igenom och förvara instruktionerna.** Ifall instruktionerna kommer bort kan man även ladda ner dem från sajten [www.camp.it](http://www.camp.it). EU-försäkringen om

överensstämmelse kan laddas ner från denna hemsida. Återförsäljaren ska förse bruksanvisningen på det språk, som talas i det land där produkten är till försäljning.

#### **ANVÄNDNING**

Denna utrustning får endast användas av tränade och kompetenta personer eller under överinseende av tränade och kompetenta personer. Instruktionerna lär inte ut tekniker för höjdarbete eller samtliga höjdelaterade arbeten. För att få använda utrustningen måste ni först ha genomgått en lämplig träning Bergsbestigning och alla andra aktiviteter som denna produkt kan användas till kan innebära en fara. Ett felaktigt val, en felaktig användning eller ett felaktigt produktunderhåll kan leda till materiella skador, allvariga personskador eller dödsfall. Användaren måste vara lämplig ur medicinsk synpunkt och i stånd att säkerställa sin egen säkerhet, samt hantera nödsituationer. Vad gäller fallskyddssystemen så är det ur säkerhetssynpunkt nödvändigt att fästpunkten alltid är rätt placerad. Arbetet ska också utföras på ett sätt som reducerar fallrisken och fallhöjden till ett minimum. Kontrollera det fria utrymmet under användaren på arbetsplatsen före varje användning för att undvika en kollision med marken eller med andra hinder i falllinjen vid ett eventuellt fall. En fallskyddssele är den enda godtagbara anordningen som kan fånga upp kroppen och som får användas i ett fallskyddssystem. Produkten får endast användas såsom det beskrivs nedan och kan inte ändras. Produkten ska användas i kombination med andra artiklar med lämpliga egenskaper och i enlighet med de europeiska bestämmelserna (EN). Hänsyn ska tas till gränsvärdena för varje enskild del av utrustningen. I dessa instruktioner visas några exempel på en oriktig användning, men det finns många andra exempel på felaktiga tillämpningar som kan räknas upp eller som går att föreställa sig. Om möjligt ska denna produkt behandlas som en personlig utrustning. Vid användning av flera personer ska dessa instruktioner göras tillgängliga för och observeras av varje användare.

#### **UNDERHÅLL**

*Rengöring av tyg- och plastdetaljer:* tvättas endast med mjukt vatten och en neutral tvål (maxtemperatur: 30°C) torkas på naturlig väg och långt från direkta värmekällor. *Rengöring av metalldetaljer:* rengör med mjukt vatten och låt torka. *Sanering:* procedurerna finns tillgängliga på webbplatsen [www.camp.it](http://www.camp.it). *Temperatur:* förvara denna produkt vid en temperatur under 80°C för att inte produkten prestanda och säkerhet ska äventyras. *Kemikalier:* om produkten varit i kontakt med kemiska reaktanter, lösningsmedel eller bränslen som kan ha påverkat produktens egenskaper ska produkten kastas. *Smutts om inte kan avlägsnas:* fläckar av okänt ursprung och som inte kan avlägsnas ska betraktas som kemisk förorening och medför eliminering av produkten.

#### **FÖRVARING**

Förvara produkten uppackad på svalt, torrt och ventilerat ställe, på avstånd från ljus och värmekällor, hög fuktighet, vassa kanter eller föremål, frätande ämnen eller eventuella andra möjliga orsaker till skada eller försämring. Lämna inte produkten utsatt för väder och vind.

#### **ANSVAR**

Bolaget C.A.M.P. SpA eller dess återförsäljare kommer inte att kunna hållas som ansvariga för sakskador, personskador eller dödliga skador som orsakats av en oriktig användning eller av en ändrad C.A.M.P.-produkt. Det är användarens ansvar att se till att han förstärker och följer instruktionerna för en korrekt och säker användning av alla produkter som tillhandahålls av eller via C.A.M.P. SpA. Användaren är även ansvarig för att endast använda produkten för det syfte som den har konstruerats för, samt för att tillämpa alla säkerhetsprocedurer. Före utrustningens användning, bör du tänka på hur en eventuell räddning ska utföras i nödsituationer i säkerhet och effektivt. Du är därmed personligen ansvarig för dina handlingar och beslut. Därav följer det att du inte bör använda utrustningen om du inte kan ansvara för de risker som dina beslut och handlingar medför.

### 3-ÅRIG GARANTI

Denna produkt har en 3-årig garanti fr.o.m. inköpsdatum, mot alla material- eller fabriktionsfel. Följande täcks inte av garantirätten: normalt slitage, ändringar eller korrigeringar, felaktig förvaring, frätning, skador som uppkommit på grund av olycka eller försummelse, samt icke förutsedda användningar.

### SÄRSKILD INFORMATION

#### ANVÄNDARINSTRUKTIONER

##### Tillämpningsområde

Produkten är avsedd som skydd mot och förebyggande av risk för fall från hög höjd i industri- och byggbranschen, vid räddning och, mer allmänt, för all form av användning vid arbete på hög höjd. Beroende på den aktivitet som ska utföras och den typ av risk man utsätts för, ska den mest lämpliga modell och typ av sele väljas, enligt de anvisningar som anges i manualen.

##### Användning

För en optimal reglering, välj storlek genom att följa instruktionerna i **tab.A**. Modifiera inte bandens längd på något sätt och slå inga knutar av något slag. (**fig.4**). Användaren ska dessutom göra ett upphängningstest på en säker plats för att se om selen har rätt storlek, att det är lämpligt reglerat och sitter bekvämt med tanke på den förutsedda användningen. Under användning är det mycket viktigt att regelbundet kontrollera låsning och justering av alla element. För att kunna bedöma hur pass riskfylld en arbetssituation är, och därmed även vilken ISU som ska användas, avgör man Fallfaktorn enligt följande formel: Fallfaktor = Fallhöjd/Linans längd. Om Fallfaktorn är lika med 0 och operatören således befinner sig under fästpunkten med uppspänd lina kan stödbältet för arbetspositionering användas. I övriga fall som har en fallfaktor som är lika med eller större än 1 är användningen av fallskyddsanordningar obligatorisk (**fig.1**). En användning av vederbörande utrustningar tillsammans med övriga komponenter som ingår i en skyddsutrustning för förebyggande av fall från hög höjd ska vara förenlig med dessa specifika användarinstruktioner och med gällande bestämmelser (**fig.2**). För korrekt användning och för anslutning till en tillförlitlig förankringspunkt och till ett undersystem (t.ex. en energiupptagare, en lina, en koppling eller andra komponenter) se **fig.2-10**. Anslutningen till ett fallskyddssystem eller ett positioneringssystem får enbart ske via fallskyddets eller positioneringens fästpunkter **fig.2-10**. En anslutning till materialbärarringarna eller till övriga av selens komponenter är förbjuden: livsfara! Förankringspunkten ska helst befinna sig ovanför arbetsområdet och ska överensstämma med standarden EN 795 och/eller vara känd för att ha ett motstånd på 12 kN (metallförankringar) eller 18 kN (textilförankringar). Kontrollera alla spännen, karbinernas låsmekanism och alla regleringar före och under användning av produkten. Huvudsakligt material: polyester, med metallkomponenter. Nedan anges de tre standardtyperna: en sele kan bestå av en eller flera av följande typer (**tab.A**). Auktoriserade selkombinationer (t.ex. låg sele + bröstsele) är bara de som beskrivs i **tab.A**.

**EN 361: KOMPLETT FALLSKYDDSELE** - Den kompletta fallskyddsselen är en fallhinderande enhet för skydd mot fall från hög höjd som, när den är kopplad till övriga komponenter som ingår i ett fallstoppssystem, är avsedd för att stoppa ett fall. I syfte att undvika krockar med själva strukturen eller med den underliggande terrängen vid ett fall från ovan behöver man beräkna hur stort utrymme som måste finnas under användaren. Fallskyddsfästpunkterna är endast de som befinner sig på kroppens bröstdel och som utmärks med bokstaven A ( eller A/2+A/2).

**EN 813: LÅG SELE** - De låga selarna är avsedda för att skydda mot fall från hög höjd i upphängningssystem vid uppställning på rep, arbetspositionering eller fasthållning. Endast bukförankring ska användas. Den maximala belastningen vid användning (inklusive utrustning och verktyg) för selarna C.A.M.P. finns angiven på produktens märkning. Fördröjda upphängningar kan förorsaka skador på människokroppen och även dödsfall vid en passiv upphängning av användaren. Därför ska regelbundna pauser under hängningen förutses så att samtliga skador på människokroppen undviks. Fästpunkten för upphängning är uteslutande bukfastpunkten.

**EN 358: STÖDBÄLTE FÖR ARBETSPOSITIONERING OCH FASTHÅLLNING** - Stödbältet för arbetspositionering

är en fallhinderande enhet för kroppen och är avsedd för att stödja en person i arbete via en uppspänd individuell skyddsutrustning. På så sätt förebyggs fall och man hindrar personen från att nå områden som har en hög fallrisk. Den maximala belastningen vid användning (inklusive utrustning och verktyg) för positioneringsbältena EN 358 är 150 kg. Fästpunkten bör befinna sig i midjehöjd eller ovanför.

Fästpunkterna för positionering och fasthållning kan vara av typ bukfastning, sidofästning, ryggfästning. De två sidopunkterna ska alltid användas tillsammans.

Positioneringsbältena EN 358 och selarna EN 813 får inte användas ensamma som skydd mot fall från hög höjd. Positioneringsbältena EN 358 får dessutom inte användas ensamma om det föreligger risk för passiv upphängning eller överdriven spänning. Det kan därför bli nödvändigt att bygga ut bältet med skyddsanordningar som skyddar mot kollektiva (t.ex. säkerhetsnät) eller individuella (fallstoppsystem som är förenliga med bestämmelsen EN 363) fall från ovan.

#### Kopplingar

Kopplingarna, där dessa förutsetts, är endast avsedda att användas tillsammans med selen. För korrekt användning se **fig. 4a** och **fig.3z-3y-3x**, försäkra dig om att kopplingens spak och ring är korrekt stängda, De tekniska uppgifterna återges i **tab. K**. Avlägsnande av kopplingen är endast tillåtet för byte mot en av samma modell. Om du måste ta på och ta av selen flera gånger under dagen, ska du föredra att använda selar som har kopplingar med automatisk stängning (**fig.3z-3x**) hellre än de med manuell stängning (**fig.3y**). Undvik att röra kopplingens spak. Smörj kopplingarnas spakar med silikonbaserade smörjmedel.

#### Tillbehör

För korrekt användning av verktygshållare, där sådana förutsetts, se **fig.11**. Använd inte verktygshållarna för anslutning av personlig skyddsutrustning: livsfara! För installering av en replämma på magen, där sådan förutsetts, se **fig.12**. För införande av byglarna HelpStep art. 2062 för motverkande av inert upphängningssyndrom, se **fig.13**. (dessa levereras separat). För användning av en extra stödsits för att förbättra bekvämligheten vid upphängning, se sid. **fig.14**. Försörj med lämpliga hjälputrustningar och bilda arbetslag som snabbt kan bistå den olycksdrabbade i syfte att minimera effekterna från en passiv upphängning. För korrekt användning av en Lanyard Parking, där så förutsetts, se **fig.15**. Använd Lanyard Parking endast för fasthaktning av den koppling som inte används.. Vid fall frigör systemet kopplingen för att inte hindra öppning av energiupptagaren.. Använd inte Lanyard Parking och/eller materialhållare för anslutning av personlig skyddsutrustning: livsfara!

#### GT Turbo

GT Turbo är försedd med en spärrmekanism på bröstet EN 12842/B modell Turbochest art. 2256 (**fig.9-fig.12**). För korrekt användning hänvisas till den manual som levererats med Turbochest. En sliten spärrmekanism kan bytas ut med hjälp av snabbblänken (stäng den sen på lämpligt sätt). Avlägsna inte snabbblänken, fäst inga andra anordningar vid snabbblänken och använd den inte i annat syfte.

#### Användning ANSI/ASSP

De modeller som certifierats för användning ANSI/ASSP Z359.11 (USA norm) anges i **tab.A** och är märkta på produktens etikett. Utöver de andra anvisningarna i manualen, ska man följa de instruktioner som anges i den bipacksedel, som medföljer varje sele av typ ANSI, som tillägg till denna manual. Manualen och bipacksedeln ska båda tillhandahållas selens slutanvändare.

#### Användning EAC

De modeller som certifierats för användning enligt EAC (norm i Ryssland-Vitryssland-Kazakstan-Armenien-Kirgizistan) anges i **tab.A** och är märkta på produktens etikett.

#### **PERIODISK INSPEKTION**

Användarnas säkerhet beror på utrustningens kontinuerliga effektivitet och hållbarhet. Utöver den normala visuella kontroll som utförts före, under och efter varje användning, ska denna produkt inspekteras av en kompetent person med en minimifrekvens på en gång var 12:e månad; ta i beaktande att öka frekvensen vid användning av

flera personer och vid särskilt slitande användning. Registrering av första användningsdatum och alla de inspektioner som utförts ska föras in på produktens datakort; förvara dokumentationen för kontroll och hänvisning under hela produktens livslängd. Eliminera eller manipulera inte produktens märkningar. Ta produkten ur drift om de tinte går att följa hela dess historik och/eller om märkningarna inte är läsliga. Om en av följande defekter förekommer måste produkten tas ur bruk:

#### textilelement

- förekomst av snitt och/eller brännskador på de uppbärande vävbanden
- förekomst av snitt och/eller brännskador på de uppbärande sömmarna
- om vävbandet inte åker in bra inuti spännet
- förstyrning eller förtjockning av bandet

#### metallelement

- om spännena är fel stängda
- slitage som orsakar en betydande minskning i sektionen (skårer eller hack) vars uppskattade djup överskrider 1 mm;
- bildande av överdrivet spelrum mellan elementen;
- förekomst av sprickor;
- korrosion som allvarligt påverkar metallens ytskikt (och som inte försvinner efter lätt slipning med sandpapper);
- förekomst av permanent deformation;
- funktionalitetsproblem, som inte kan avhjälpas genom rengöring och smörjning.

• Det går att byta ut kopplingen eller bukblockeringen mot en av samma typ.

Om artikeln, eller någon av dess komponenter, uppvisar tecken på slitage eller defekter, ska den bytas ut även tidigare än slutet av dess förutsedda livslängd även om det bara rör sig om tvivel. Varje del som ingår i säkerhetssystemet kan ha kommit till skada under ett fall och måste därför alltid kontrolleras innan den används igen. Varje produkt som utsatts för ett kraftigt fall ska bytas ut eftersom skador på strukturen kan ha uppkommit som inte går att se med blotta ögat.

#### **LIVSLÄNGD**

Livslängden är 10 år från produktens första användningsdatum och, med tanke på magasinerings, får den i vilket fall som helst inte överstiga det tolfte året efter tillverkning (t.ex. tillverkningsår 2030, livslängd till 2042). Livslängden avses i avsaknad av orsaker som kan medföra att den måste tas ur bruk och under förutsättning att regelbundna inspektioner utförs åtminstone en gång var 12:e månad från datum för produktens första användning och att uppgifterna registreras på produktens datakort. Följande faktorer kan dock minska produktens livslängd: intensiv användning, skador på produktens komponenter, ej auktoriserade modifieringar, höga temperaturer, nötning, kapning, kraftiga stötar, UV-strålar, kemiska ämnen, fuktighet, frost, svett, lera, damm, fel vad beträffar rekommenderad användning och förvaring. Kontakta C.A.M.P.SpA eller din återförsäljare om du är tveksam över produktens säkerhet.

#### **FRAKT**

Skydda produkten från ovanstående risker.

#### **X - MÄRKNING**

1. Tillverkarens namn och adress
2. Märkning för överensstämmelse med den europeiska förordningen 2016/425
3. Nummer på kontrollorgan som granskar produkttillverkningen
4. Referensnorm och utgivningsår
5. Modell certifierad enligt ANSI (USA)
6. Modell certifierad enligt EAC (Ryssland-Vitryssland-Kazakstan-Armenien-Kirgizistan standard)



7. Namn av anordning
8. Produktreferens
9. Tillverkningsmånad och tillverkningsår
10. Serienummer

11. Storlek
12. Bältets storlek
13. Läs igenom bruksanvisningen
14. Maximal användarvikt
15. Huvudmaterial

**W1** - Kontrollorgan som granskar produkttillverkningen:

**W2** - Erkänd myndighet för EU-typkontrollen:

#### **J - INFORMATIONS KORT**

- |   |                                      |                            |                              |
|---|--------------------------------------|----------------------------|------------------------------|
| 1. Modell                                 | 4. Inköpsdatum                       | 7. Anteckningar            | 11. Namn/Underskrift         |
| 2. Serienummer                            | 5. Datum för den första användningen | 8. Kontroll var 12:e månad | 12. Datum för nästa kontroll |
| 3. Tillverkningsmånad och tillverkningsår | 6. Användare                         | 9. Datum                   |                              |
|   |                                      | 10. OK                     |                              |

#### **NORSK**

#### **GENERELL INFORMASJON**

Foretaket C.A.M.P. tilbyr lette og innovative produkter til dem som jobber i høyden. Produktene er utviklet, testet og produsert i henhold til et sertifisert kvalitetssystem for å tilby pålitelige og sikre produkter. I instruksjonene forklares det hvordan produktet skal brukes riktig gjennom hele dets levetid. **Les og ta vare på instruksjonene.** Hvis du mister dem, kan du laste dem ned på [www.camp.it](http://www.camp.it). EU samsvarserklæring kan lastes ned fra denne hjemmesiden. Forhandleren skal gi ut instruksjonshåndboken på det språket som brukes i landet der produktet selges.

#### **BRUK**

Produktet må kun brukes av opplærte og kvalifiserte personer, eller under oppsyn av opplærte og kvalifiserte personer. I instruksjonene får du ingen opplæring i teknikkene ved å jobbe i høyden eller andre aktiviteter knyttet til denne typen jobb: Du må ha fått en sikker opplæring før du tar produktet i bruk. Klatring, og enhver annen aktivitet som dette produktet kan brukes til, er potensielt farlig. **Les og ta vare på instruksjonene.** Hvis du mister dem, kan du laste dem ned på [www.camp.it](http://www.camp.it). EU samsvarserklæring kan lastes ned fra denne hjemmesiden. Forhandleren skal gi ut instruksjonshåndboken på det språket som brukes i landet der produktet selges.

Produktet må kun brukes av opplærte og kvalifiserte personer, eller under oppsyn av opplærte og kvalifiserte personer. I instruksjonene får du ingen opplæring i teknikkene ved å jobbe i høyden eller andre aktiviteter knyttet til denne typen jobb: Du må ha fått en sikker opplæring før du tar produktet i bruk. Klatring, og enhver annen aktivitet som dette produktet kan brukes til, er potensielt farlig. **Les og ta vare på instruksjonene.** Hvis du mister dem, kan du laste dem ned på [www.camp.it](http://www.camp.it). EU samsvarserklæring kan lastes ned fra denne hjemmesiden. Forhandleren skal gi ut instruksjonshåndboken på det språket som brukes i landet der produktet selges.

#### **VEDLIKEHOLD**

*Rengjøring av stoff- og plastdel:* Bruk kun vann og et mildt rengjøringsmiddel (maks temperatur 30°C), og la

dem tørke langt unna direkte varmekilder. *Rengjøring av metalldele*: Vask med vann, og la dem tørke. *Desinfisering og rengjøring*: Du finner instruksur for dette på nettstedet [www.camp.it](http://www.camp.it). *Temperatur*: hold dette produktet under 80 °C for å unngå å endre dets ytelse og sikkerhet. *Kjemiske stoffer*: Kast produktet hvis det kommer i kontakt med kjemiske stoffer, løsningsmidler eller drivstoff, som kan endre produktets egenskaper. *Smuss* som ikke kan fjernes: flekker av ikke-organisk opprinnelse som man ikke vet hva er og som ikke kan fjernes, skal anses som kjemisk forurensning og produktet skal da kastes.

#### **OPPBEVARING**

Oppbevar produktet innpakket på et kjølig og tørt og ventilert sted langt unna lys og varmekilder, høy fuktighet, skarpe kanter og gjenstander, korrosive stoffer eller enhver annen mulig årsak til skade eller forringelse. La ikke produktet ligge utsatt for vær og vind.

#### **ANSVAR**

Foretaket C.A.M.P. SpA, eller forhandleren, er ikke ansvarlig for noen typer skader, også dødelige, som skyldes feil bruk eller bruk av et C.A.M.P. produktet som har blitt endret. Brukeren er ansvarlig for å forstå og følge instruksjonene for en riktig og sikker bruk av produktene som er levert av eller via C.A.M.P. SpA, kun bruke dem til aktivitetene produktene er laget for, og ta alle sikkerhetsforbehold. Før produktet brukes må man vurdere hvordan en eventuell redningsaksjon kan utføres på en sikker og effektiv måte. Du er personlig ansvarlig for egne handlinger og avgjørelser. Hvis du ikke kan ta ansvaret for risikoene, må du ikke bruke produktet.

#### **3 ÅRS GARANTI**

Produktet har en 3 års garanti fra kjøpedato mot material- eller fabrikkasjonsfeil. Garantien dekker ikke: normal slitasje, endringer eller fornyelser, dårlig oppbevaring, korrosjon, skader som skyldes ulykker, forsømmelser eller annen enn tiltenkt bruk.

### **SPEISIFIKK INFORMASJON**

#### **BRUK**

##### Bruksområde

Dette produktet er ment som beskyttelse og forebygging mot fall fra høyden under arbeider i industrien, byggebransjen, redningsarbeid, og mer generelt arbeid i høyden. Du må velge modell og seletype iht. aktivitetene og den risikoen de innebærer. Følg indikasjonene i inneværende håndbok.

##### Bruk

For å oppnå optimal regulering, velg størrelse i tråd med indikasjonene i **tab. A**. Endre aldri lengden på remmene og lag aldri knuter på dem (**fig. 4**). Dessuten må brukeren foreta en opphengningstest på et sikkert sted, for å forsikre seg om at selen har korrekt størrelse, at den er korrekt regulert og at den er behagelig nok til det formålet den skal brukes til. Under bruk er det ekstremt viktig at du regelmessig kontrollører lukkemekanismen og reguleringen av alle delene. For å kunne bedømme hvor farlig en arbeidssituasjon er, og dermed hva slags individuelt verneutstyr som skal brukes, bestemmes fallfaktoren ved hjelp av denne formelen: Fallfaktor = Fallhøyde/taulengde. Hvis fallfaktoren er lik 0, og operatøren dermed befinner seg under festepunktet med stramt tau, kan utstyret for arbeidsposisjonering benyttes. I andre tilfeller der det er en fallfaktor som er lik eller større enn 1, er bruken av fallsikringsutstyr (**fig. 1**) obligatorisk. Bruk av dette utstyret, kombinert med andre deler av verneutstyret for forebygging av fall fra store høyder, må være i overensstemmelse med disse spesifikke bruksinstruksjonene og i samsvar med følgende gjeldende standarder (**fig.2**). For korrekt bruk og tilkobling til et sikkert forankringspunkt, eller forankring til et undersystem (for eksempel en energiabsorbent, tau, karabiner, og til andre deler), viser vi til **fig. 2-10**. Kopling av fallsikringssystemet eller posisjoneringssystemet må kun skje gjennom festepunktene for fallstopp eller for posisjonering som spesifisert i **fig.2-10**. Kopling til ringer for materialbæring eller andre selekomponenter er forbudt: livsfare! Forankringspunktet skal helst fortrinnsvis ligge høyere enn arbeidsområdet og det skal være i samsvar med standarden EN 795 og/eller kjent for å ha en motstand på 12 kN (forankringspunkter

i metall), eller 18 kN (forankringspunkter i tekstiler). Kontroller spennene, lukkemekanismen på dempere og rep, og alle reguleringsanordningene før du bruker produktet. Hovedmaterialet er laget av polyester og har metallkomponenter. Nedenfor finner du tre standarder: bruksområder m.m. for en sele kan dekkes av en eller flere standarder (**tab.A**). De forskjellige selekombinasjonene (for eks. lav + bryst) er kun de som er beskrevet i **tab.A**.

**EN 361: KOMPLETT FALLSIKRINGSSELE** - Den komplette fallsikringssele er en fallhindrende innretning som skal holde igjen kroppen og beskytte mot fall fra høyden når den er koplet til de andre komponentene i et fallstoppssystem. For å unngå støt med strukturen eller med terrenget under i tilfelle fall må det beregnes hvor stor plass som trengs under brukeren. Fallsikringspunktene er de du finner på brystsele. De er merket med bokstaven A (eller  $A/2+A/2$ ).

**EN 813: LAV SELE** - Lave seler skal brukes som fallsikring ved mulig fall fra høyden i opphengssystemer med tilgang til tau, i posisjoneringssystemer under arbeid eller fallhindring. Det gjøres kun gjennom festepunktet i magehøyde. Maksimal bruksvekt (som inkluderer utstyr m.m.) for seler i serien C.A.M.P. finner du på merkingen på selve produktet. Langvarige opphengninger kan føre til skader på menneskekroppen, og vil også kunne føre til dødsfall ved passiv opphengning fra brukersiden. Sørg for jevnlige pauser under opphengningen for å unngå alle slags personskader. Festepunktet for opphenging er kun det som finnes i magehøyde.

**EN 358: STØTTEBELTE FOR ARBEIDSPOSISJONERING OG FALLHINDRING** - Støttebeltet for arbeidsposisjonering er en fallhindrende enhet for kroppen som er laget for å støtte en person under arbeidet ved hjelp av en individuell verneinnretning. På denne måten forebygges fall og personen hindres i å nå områdene som har høy fallrisiko. Maksimal bruksvekt (som inkluderer utstyr m.m.) for posisjoneringsseler i kategorien EN 358, er 150 kg. Festepunktet må være i høyde med eller over midjen. Festepunktene for posisjonering og tilbakeholdning er de som befinner seg i magehøyde, på sidene og bak. De to festepunktene på siden skal alltid brukes samtidig.

Posisjoneringsseler av typen EN 358 og seler av typen EN 813 skal ikke brukes alene som fallbeskyttelse fra store høyder. Videre kan ikke posisjoneringsseler av typen EN 358 benyttes alene når det er fare for totaloppheg eller for stor stramming. Det kan derfor bli nødvendig å integrere beltet med beskyttelsesinnretninger mot fall fra høyden av kollektiv type (for eksempel sikkerhetsnett) eller av individuell art (fallsikringssystemer i overensstemmelse med standarden EN 363).

#### Karabinere

Der hvor karabinere er forutsett brukt, skal de kun benyttes sammen med selen. For korrekt bruk viser vi til **fig. 4a** og **fig. 3z-3y-3x**; sikre deg at hendelen og mutteren på karabineren er lukket på riktig måte. Teknisk informasjon finner du i **tab. K**. Det er kun lov å fjerne karabineren for å skifte den ut med en av samme modell. Når det er nødvendig å ta på og av seg selen flere ganger i løpet av dagen, er det å foretrekke at du benytter en sele med karabiner med automatisk lukking (**fig. 3z-3x**) heller enn med manuell lukking (**fig. 3y**). Unngå å forsere hendelen på karabineren. Smør hendlene på karabinerne med silikonbaserte oljer.

#### Tilbehør

For korrekt bruk av bæreseler for materialer, der hvor disse er forutsett benyttet, viser vi til **fig.11**. Bruk aldri løkker og annet utstyr som er ment å frakte materialer, som koblingsutstyr ved personbeskyttelse: livsfare! For innsetting av en reguleringsanordning der hvor en slik er forutsett benyttet, viser vi til **fig.12**. For innsetting av festebøyler HelpStep art. 2062 for å forhindre plager og sykdomssymptomer ved passiv opphenging, viser vi til **fig.13** (disse leveres separat). Ved bruk av et ekstrasete for å bedre komforten ved opphenging, viser vi til **fig.14**. Sørg for egnet redningsutstyr og korrekt opplæring av arbeidslaget slik at du raskt til kunne bistå den forulykkede for å minimere virkningen av en passiv opphenging. For korrekt bruk av Lanyard Parking, viser vi til **fig. 15** der hvor en slik er forutsett brukt. Bruk Lanyard Parking kun med påheking av en karabiner som ikke benyttes. Ved fall vil systemet frigjøre karabineren for ikke å hindre at energiabsorbenten åpner seg. Bruk aldri Lanyard Parking og/eller utstyrsholdere for å koble til personlig verneutstyr da dette kan få døden til følge!

### GT Turbo

GT Turbo er komplett med magebrems EN 12842/B modell Turbochest art. 2256 (**Fig.9 - Fig.12**). For korrekt bruk viser vi til veiledningsheftet som følger med Turbochest. Du kan skifte ut en brukt brems via det raske leddet (kroken) (lukk med korrekt stramming). Fjern ikke det raske leddet (kroken), ikke hekt andre anordninger på det og ikke bruk det til andre formål.

### Ved bruk av standardene ANSI/ASSP

Modellene som er sertifisert for ANSI/ASSP Z359.11 (standarder for USA) finner du i **tab.A**. Dette er også merket på produktet. Foruten det som står i denne håndboken, må du også følge instruksene på illustrasjonsarket som følger med hver ANSI-sele. Heftet og illustrasjonsarket skal begge gis til brukeren av selen.

### Ved bruk av standarden EAC

Modellene som er sertifisert for EAC (standarder benyttet i Russland, Hviterussland, Kazakstan, Armenia og Kirgistan) finner du i **tab.A**. Dette er også merket på produktet.

### **PERIODISK INESPEKSJON**

Brukernes sikkerhet avhenger av fortsatt effektivitet og holdbarhet av utstyret. Foruten vanlig visuell kontroll før, under og etter hver bruk, skal dette produktet sjekkes av en kompetent person minst en gang hver 12 måneder; hyppigere dersom det benyttes av flere personer eller ved bruk som sliter spesielt på utstyret. Datoregistreringen for førstegangsbruk og all påfølgende inspeksjon skal gjøres på et livstidskort for produktet: oppbevar dokumentasjonen for kontroll og referanse under hele produktets levetid. Fjerne aldri eller manipulere merkingen på produktet. Ta produktet ut av bruk dersom man ikke kjenner til hele livshistorien og/eller dersom merkingen ikke lenger er leselig. Hvis en av feilene oppgitt nedenfor oppstår, må ikke produktet brukes:

#### elementer i tekstil

- Kutt og/eller brannskader på de bærende vevbåndene
- Kutt og/eller brannskader på de bærende sømmene
- Hvis vevbåndet ikke glir lett gjennom spennen
- remmen eller tauet viser tegn til stivhet eller fortykning

#### elementer av metall

- Feilaktig lukking av spennene
  - stor slitasje på tverrsnittet (hals eller spor) der dybden er antatt å være større enn 1 mm,
  - for stor slark mellom delene,
  - sprekker i anordningen,
  - metalloverflaten er korrodert - det kan forandre overflatens egenskaper (korrosjonen blir ikke borte om du bruker sandpapir forsiktig på overflaten),
  - man ser permanente deformeringer,
  - funksjonsproblemer som ikke løses ved rengjøring eller smøring.
- det er mulig å skifte ut karabineren eller blokkeringsanordningen på magenivå med en av samme modell
- Dersom produktet eller en av dets komponenter viser tegn til slitasje eller defekter, skal det skiftes ut før dets forutsette levetid er over, og/eller i tvilstilfeller. Delene i sikkerhetssystemet kan skades under fall, og må uansett kontrolleres før produktet brukes igjen. Et produkt som er involvert i et alvorlig fall må skiftes ut ettersom det kan ha blitt påført usynlige strukturskader.

### **LEVETID**

Disse delene har en levetid på 10 år fra første gang produktet tas i bruk. Selv ved riktig oppbevaring er levetiden allikevel maks 12 år etter produksjonsdato (f.eks. hvis produksjonsåret er 2030, har produktet en levetid til slutten av 2042). Levetiden er å anse for den tiden da det ikke har inntruffet hendelser som har satt produktet ut av bruk, og når det har vært sjekket minst én gang hver 12 måneder fra det ble brukt første gang. Resultatene skal være nedtegnet på livstidskortet for produktet. Følgende faktorer kan allikevel redusere produktets levetid: intens bruk,

skader på produktkomponentene, uautoriserte endringer, høye temperaturer, slitasje, kutt, voldsomme støt, UV-bestråling, kjemiske substanser, is, svette, gjørm, støv, og feilaktig bruk og oppbevaring av produktet i forhold til det som er anbefalt. Kontakt C.A.M.P. SpA eller forhandleren hvis du er i tvil om produktet er sikkert.

## TRANSPORT

Beskytt produktet mot de ovennevnte risikoene.

## X - MERKING

1. Produsentens navn og adresse
2. Merking i samsvar med EU-direktiv 2016/425
3. Nr. til organ som kontrollerer produksjonen
4. Referansestandard og utgivelsesår
5. Modell er sertifisert iht. ANSI (USA)
6. Modellen er sertifisert iht. EAC (Russland-Hvittusland-Kazakstan-Armenia-Kirgisistan standard)
7. Navn produkt
8. Produktreferanse
9. Produksjonsmåned og -år
10. Serienummer
11. Størrelse
12. Beltestørrelse
13. Les instruksjonene for bruk
14. Maksimal bruksvekt
15. Hovedmateriale

**W1** - Organ som kontrollerer produksjonen:

**W2** - Teknisk kontrollorgan for EU-typeprøving:

## J - PRODUKTKORT

- |                            |                         |                             |
|----------------------------|-------------------------|-----------------------------|
| 1. Modell                  | 5. Dato før første bruk | 9. Dato                     |
| 2. Serienummer             | 6. Bruker               | 10. OK                      |
| 3. Produksjonsmåned og -år | 7. Merknader            | 11. Navn/Underskrift        |
| 4. Kjøpedato               | 8. 12 måneders kontroll | 12. Dato for neste kontroll |

## SUOMI

### YLEISTIETOJA

C.A.M.P. kohtaa korkean paikan työtä tekevien tarpeet keveillä ja innovatiivisilla tuotteilla. On kehitelty, testattu ja valmistettu sertifioidun laadunvalvonnan avulla, mikä takaa tuotteiden luotettavuuden ja turvallisuuden. Tämän käyttöohjeen tarkoituksena on antaa tietoja tuotteen oikeasta käytöstä sen koko käyttöiän aikana: **lue, ymmärrä ja säilytä näitä ohjeita.** Jos hukkaat ohjeen, voit ladata sen verkosta osoitteesta **www.camp.it**. Vaatimustenmukaisuusvakuutuksen voi ladata tältä sivustolta. Jälleenmyyjän on annettava käyttöohje sen maan kielellä, jossa tuotetta myydään.

### **KÄYTTÖ**

Tätä varustetta saavat käyttää vain koulutetut ja pätevät henkilöt, tai henkilöt jotka ovat koulutettujen ja pätevien henkilöiden välittömän valvonnan alaisia. Tämä käyttöohje ei opeta tekniikkaa korkeanpaikan työskentelyyn tai muuhun siihen liittyvään toimintaan. Hanki pätevä koulutus ennen tämän varusteen käyttöä. Kiipeily ja kaikki muut lajit, joissa tätä tuotetta voidaan käyttää, ovat potentiaalisesti vaarallisia. Väärän tuotteen valinta, väärä käyttö

tai tuotteen väärin suoritettu huolto voi aiheuttaa vahinkoja, vakavia loukkaantumisia tai kuoleman. Käyttäjän on sovellettava terveytensä puolesta vastaamaan omasta turvallisuudestaan ja toimimaan mahdollisissa vaaratilanteissa. Putoamisen pysäyttävälle järjestelmälle on oleellista, että ankkurointilaitte ja ankkuripaikka asetetaan aina oikein ja että työskentely suoritetaan siten, että sekä putoamiseen liittyvä riski että putoamiskorkeus saadaan rajoitettua minimiin. Tarkista käyttäjän alla oleva tyhjä tila työmaalla ennen jokaista käyttökertaa, jotta mahdollisessa putoamistapauksessa ei törmätä maahan eikä putoamismatkalla esiinny muita esteitä. Ainoastaan turvavaljaita saa käyttää osana putoamisen pysäyttävää järjestelmää. Tuotetta tulee käyttää ainoastaan seuraavassa kuvatulla tavalla eikä siihen saa tehdä muutoksia. Tuotetta tulee käyttää yhdessä ainoastaan sellaisten tuotteiden kanssa, joiden ominaisuudet sen sallivat ja jotka ovat yhdenmukaisia eurooppalaisten standardien (EY) kanssa. Lisäksi on huomioitava jokaiseen yksittäiseen varusteeseen kuuluvan osan rajoitukset. Näissä ohjeissa annetaan muutamia vääriin käyttöön liittyviä esimerkkejä, mutta olemassa on lukuisia vääriinkäyttöjä, joita on mahdotonta luetella tai hahmottaa. Tätä tuotetta on pidettävä mahdollisuuksien mukaisesti henkilökohtaisena varusteena. Jos laitetta käyttää useampi henkilö, näiden ohjeiden on oltava jokaisen käyttäjän saatavilla ja jokaisen käyttäjän on noudatettava niitä.

#### **HUOLTO**

*Kangas- ja muoviosien puhdistus:* Pese käyttämällä vain makeaa vettä ja neutraalia saippuaa (lämpötila korkeintaan 30°C) ja anna kuivua luonnollisesti, kaukana suoria lämmönlähteistä. *Metalliosien puhdistus:* Huuhtelee makealla vedellä ja kuivaa. *Desinfiointi:* menettelyt ovat saatavilla sivustolla [www.camp.it](http://www.camp.it). *Lämpötila:* Säilytä tätä tuotetta alle 80°C, ettei tuotteen suorituskyky ja turvallisuus vaarannu. *Kemikaali:* Ota tuote pois käytöstä jos se on joutunut kosketuksiin kemikaalien, liuottimien tai polttoainien kanssa, jotka voivat muuttaa tuotteen ominaisuuksia. *Pinttynyt lika:* tunteamatonta alkuperää olevia tahroja, joita ei voida poistaa, on pidettävä kemiallisena saastumisena, ja ne johtavat tuotteen poistamiseen.

#### **VARASTOINTI**

Säilytä pakkaamaton tuote viileässä, kuivassa ja tuuletetussa paikassa, suojattuna valolta ja lämmönlähteiltä, korkealta ilmakesteydeltä, teräviltä reunoilta tai esineiltä, syövyttäviltä aineilta tai muilta mahdollisilta vaurioitumisen tai pilaantumisen aiheuttajilta. Älä jätä tuotetta alttiiksi sääolosuhteille.

#### **VASTUU**

C.A.M.P. SpA tai maahantuoja ei ota minkäänlaista vastuuta vahingoista, loukkaantumisista tai kuolemasta, jotka johtuvat C.A.M.P.U. -tuotteen väärinkäytöstä tai muuttamisesta. Käyttäjän vastuulla on ymmärtää ja noudattaa jokaisen C.A.M.P. SpA:n tai yrityksen kautta toimittamien tuotteiden oikeaa ja turvallista käyttöä, käyttää sitä vain sen käyttötarkoituksen mukaisesti ja soveltaa kaikkia turvamenettelyjä. Ennen varusteen käyttöönottoa, hahmota miten mahdollisen onnettomuuden syntyessä tarvittavat pelastustoimet voidaan suorittaa turvallisesti ja tehokkaasti. Olet henkilökohtaisesti vastuussa omista teoistasi ja päätöksistäsi: jos et kykene ottamaan tätä vastuuta, älä käytä tätä varustetta.

#### **3 VUODEN TAKUU**

Tällä tuotteella on 3 vuoden takuu. Takuu on voimassa ostopäivästä lähtien ja kattaa kaikki materiaali- ja valmistusviat. Takuuseen eivät kuulu: normaali kuluminen, varusteeseen tehdyt muutokset tai muokkaukset, virheellinen säilytys, hapettuminen, onnettomuksista ja huolimattomuudesta johtuvat vauriot tai sellaisen käytön aiheuttamat vauriot, johon tuotetta ei ole tarkoitettu.

### **TUOTEKOHTAISTA TIETOA**

#### **KÄYTTÖOHJEET**

##### Käyttötarkoitus

Tämä tuote on tarkoitettu korkealta putoamisen suojaamiseen ja siitä syntyvien riskien ennaltaehkäisemiseen teollisuus- ja rakennusalalla sekä pelastustoimenpiteissä ja yleisesti ottaen korkealla paikalla työskentelyyn.

Suoritettavien toimenpiteiden ja riskityypin mukaan on valittava sopiva valjasmalli ja -tyyppi, noudattamalla tässä käyttöohjeessa annettua opastusta.

#### Käyttö

Ihanteellista säätöä varten, valitse sopiva koko noudattamalla **taulukko A** annettuja ohjeita. Älä muuta nauhojen pituutta millään tavalla äläkä tee minkäänlaisia solmuja (**kuva 4**). Käyttäjän on suoritettava lisäksi roikkumukojen turvallisessa paikassa varmistaa, että valjaat istuvat hyvin, säädöt on tehty parhaalla mahdollisella tavalla ja että ne ovat riittävän mukavat odotettavissa olevaa käyttöä silmällä pitäen. Käytön aikana on oleellista tarkistaa säännöllisesti lukitus ja kaikkien osien säädöt. Työtilanteen vaarallisuuden ja näin ollen käytettävän henkilönsuojaimen (PPE) arvioimiseksi määritetään putoamiskerroin, joka lasketaan seuraavaa kaavaa käyttämällä: Putoamiskerroin = Putoamiskorkeus/Liitosköyden pituus. Jos putoamiskerroin on 0 ja näin ollen käyttäjä on ankkuripisteen alla liitosköysi kireällä tai jos putoamiskerroin, voit käyttää asementtiin kuuluvaa varustusta. Muissa tapauksissa kun putoamiskerroin on yksi tai yli, putoamissuojainten käyttö on pakollista (**kuva 1**). Näiden varusteiden käyttö yhdessä muiden korkealta putoamiselta suojaavien suojaajien kanssa tulee olla yhdenmukainen kyseisten määrättyyn käyttöön liittyvien ohjeiden ja voimassa olevien määräysten kanssa (**kuva 2**). Oikeaa käyttöä ja varusteen kiinnittämistä varten luotettavaan ankkuripisteeseen tai alijärjestelmään kuten esimerkiksi nykäyksenvaiennin, kannatinköysi, sulkurengas sekä muut osat) katso **kuva 2-10**. Kiinnittäminen putoamissuojainjärjestelmään tai asementtiin on suoritettava yksinomaan putoamissuojaimen tai asementin kiinnityskohtien kautta, kuten on osoitettu **kuviissa 2-10**. Kiinnittäminen varustuslenkkeihin tai muihin valjaiden osiin on kielletty: kuolemanvaara! Ankkuripisteen on oltava työalueen yläpuolella ja standardin EN 795 mukainen ja/tai jonka tunnetun murtolujuuden on oltava 12 kN (metalli-ankkurit) tai 18 kN (tekstiiliankkurit). Tarkasta säätösoljel, liittimen kiinnityspisteet ja kaikki säädöt ennen tuotteen käyttöä ja käytön aikana. Päämateriaali: polyesteri metalliosilla. Seuraavassa annetaan kolme standardityyppiä: valjaissa voidaan soveltaa yhtä tai useampia seuraavista tyypeistä (**taulukko A**). Valtuutetut valjaintyyppiyhdistelmät (esim. lantiovyö + rintavyö), on kuvattu **taulukossa A**.

**EN 361: PUTOAMISSUOJAIN KOKOVAALJAAT** - Putoamissuojaimena käytettävät kokovartalovaljaat on tarkoitettu korkealta putoamisen suojaamiseen kun ne ovat putoamisen pysäyttävän järjestelmän osana. Käyttäjän alle jäävä turvaväilyys tulee laskea, jotta vältytään siltä, että käyttäjä putoamistilanteessa iskeytyy rakenteeseen tai maahan. Putoamisen pysäyttävän järjestelmän kiinnittämiseen käytettävät pisteet sijaitsevat vain kehon rintaosassa ja ne on tunnistettu kirjaimella A (tai A/2+A/2).

**EN 813: LANTIOVYÖ** - Lantiovaljaat on tarkoitettu käytettäväksi korkealta putoamisen suojaamiseen köyden varassa roikuttaessa, asemoinnissa työskentelyä varten tai kiinnityksessä erityisen lantioikiinnityksen kautta. C.A.M.P. valjaiden suurin sallittu kuormitus (varusteet ja välineet mukaan luettuina) on osoitettu tuotteeseen kiinnitetyssä merkinnässä. Pitäikäs valjaiden varassa roikkuminen voi aiheuttaa vahinkoja keholle ja johtaa kuolemaan. Käytön aikana on pidettävä säännöllisiä taukoja, jotta voidaan estää keholle syntyviä vahinkoja. Roikkumisessa käytettävä kiinnityspiste on yksinomaan lantioikiinnityspiste.

**EN 358: PVLÄSVYÖ** - Työntekijää tukevat valjaat on suunniteltu pitämään käyttäjää paikoillaan työpisteessä kireällä olevan henkilönsuojaimen kautta niin, että voidaan estää työntekijän putoamista ja menemistä alueille, joissa putoaminen on mahdollista. Pylväsvyöden EN 358 suurin sallittu kuormitus (varusteet ja välineet mukaan luettuina) on 150 kg. Ankkuripisteen on oltava lantion korkeudella tai sen yläpuolella. Asementtia ja kiinnitystä varten tarkoitettuihin kiinnityspisteisiin voivat olla liantolla, sivussa tai takana. Molempia sivukiinnityspisteitä on käytettävä aina yhdessä.

Työasemointiin liittyviä EN 358 mukaisia valjaita ja EN 813 mukaisia valjaita ei voi käyttää yksittäin putoamisen pysäyttävänä järjestelmänä. Pylväsvyöitä EN 358 ei voi myöskään käyttää yksittäin, sillä olemassa on sen varaan roikkumaan jäämisen tai liiallisen kireyden aiheuttama vaara. Järjestelmiin saattaa olla näin tarpeen lisätä yhteiset (kuten esimerkiksi suojaverkot) tai henkilökohtaiset putoamisen pysäyttävät järjestelmät (EN 363 standardin

mukaiset putoamisen pysäyttävät järjestelmät).

#### Sulkurenkkaat

Sulkurenkkaat, jos niitä on, on tarkoitettu käytettäväksi vain yhdessä valjaiden kanssa. Oikeaa käyttöä varten katso kuva **4a** ja kuva **3z-3y-3x**, varmista, että vipu ja sulkurengas ovat oikein kiinni. Tekniset tiedot löytyvät **taulukosta K**. Sulkurenkkaan irrottaminen on sallittua vain jos se vaihdetaan vastaavaan samanmalliseen sulkurenkkaaseen. Kun valjaat on tarpeen pukea ja riisua useita kertoja päivän aikana, kannattaa käyttää mieluummin valjaita, joissa on automaattisesti sulkeutuvat sulkurenkkaat (**kuvat 3z-3x**), kuin valjaita, joissa on käsin suljettavat sulkurenkkaat (**kuva 3y**). Vältä sulkurenkkaan vivun rasittamista. Voitele sulkurenkkaan vivut.

#### Lisävausteet

Työkalunpidikkeiden oikeaa käyttöä varten, jos ne kuuluvat varustukseen, katso **kuva 11**. Kiinnittäminen varustuslenkkeihin tai muihin valjaiden osiin on kielletty: kuolemanvaara! Lantiokiinnikkeen asennusta varten, jos se kuuluu varustukseen, katso **kuva 12**. Roikkumisesta syntyvän syndrooman HelpStep art.2062 ennaltaehkäisemiseksi käytettävien tukien asentamiseksi, katso **kuva 13** (toimitetaan erikseen). Roikkumismukavuden lisäämiseksi tarkoitettua ylimääräisen istuimen käyttöä varten, katso **kuva 14**. Lanyard Parking-varusteiden oikeaa käyttöä varten, mikäli varusteena, ks. **kuva 15**. Käytä Lanyard Parking-varustetta vain käyttämättömässä sulkurenkkaassa. Putoamistilanteesta järjestelmä vapauttaa sulkurenkkaan niin, ettei se estä nykyksenvaimentimen avautumista. Älä käytä Lanyard Parking-varustetta ja/tai varustuslenkkejä henkilönsuojainten liittämiseen: hengenvaara!

#### GT Turbo

GT Turbo on varustettu EN 12842/B Turbochest nousunvarmistimella art.2256 (**kuva 9-kuva 12**). Oikeaa käyttöä varten viittaa Turbochestin ohella toimitettuun ohjekirjaan. Kulunut varmistin voidaan vaihtaa avaamalla ruuvikulurengas ja sulkeamalla se sitten sopivalla vääntömomentilla. Älä irrota ruuvikulurengasta, älä kiinnitä siihen muita laitteita äläkä käytä sitä muihin tarkoituksiin.

#### ANSI/ASSP käyttö

ANSI/ASSP Z359.11 käyttöön sertifioidut mallit (USA standardi) on annettu **taulukossa A** ja merkitty tuotetarraan. Tässä käyttöohjeessa annettujen ohjeiden lisäksi on noudettava jokaisen ANSI valjaan liitteenä toimitetussa ohjelehtisessä annettuja ohjeita. Sekä käyttöohje että ohjelehtinen on toimitettava valjaiden loppukäyttäjälle.

#### EAC käyttö

EAC käyttöön sertifioidut mallit (Venäjä-Valkovenäjä-Kazakstan-Armenia-Kirgisia) on annettu **taulukossa A** ja merkitty tuotetarraan.

#### **SÄÄNNÖLLINEN TARKASTUS**

Käyttäjien turvallisuus riippuu laitteen oikeanlaisesta ja tehokkaasta käytöstä. Tavanomaisen silmämääräisen tarkastuksen lisäksi, joka tehdään ennen jokaista käyttökertaa, sen aikana ja sen jälkeen, pätevän henkilön on tarkastettava tämä tuote vähintään kerran 12 kuukauden välein; harkitse tarkastustiheyden lisäämistä, jos tuotetta käytetään useampi kuin yksi henkilö tai jos sitä käytetään paljon. Ensimmäisen käyttökerran päivämäärä ja kaikki suoritettavat tarkastukset on kirjattava tuotteen käyttöajan tietoja koskevaan lomakkeeseen: säilytä nämä asiakirjat tarkastusta ja käyttöä varten koko tuotteen käyttöajan ajan. Älä poista tai peukaloi tuotteen merkintöjä. Ota tuote pois käytöstä, jos sen koko käyttöhistoriaa ei voida tietää ja/tai jos merkinnät eivät ole lukukelpoisia. Tarkista tuotteen merkintöjen lukukelpoisuus. Jos tuotteessa esiintyy yksikään seuraavista vioista, tuote on poistettava käytöstä:

#### kangasosat

- nauhoissa esiintyy viiltoja ja/tai palamisen merkkejä
- tikkauksissa esiintyy viiltoja ja/tai palamisen merkkejä
- nauha liukuu hankalasti soljessa
- nauhan jäykistyminen tai paksuuntuminen

#### metalliosat



- solki kiinnittyvä väärin
- sulkurenkaan rungon yleinen kuluminen, joka saa aikaan halkaisijan huomattavan pienenemisen (uurteet tai lovet), jonka syvyys on arvioitua yli 1 mm.
- liiallisen välyksen muodostuminen osien väliin

• halkeamia

- syöpymistä, joka vaarantaa vakavasti metallin pintaa (ei poistu jos sitä hangataan hiekkapaperilla)
- pysyviä muodonmuutoksia
- toimintaa koskevia ongelmia, jotka eivät korjaannu puhdistamisella ja voitelulla.

- sulkurengas voidaan vaihtaa samanmalliseen sulkurenkaaseen

Jos tuotteessa tai jossakin sen osassa on kulumisen merkkejä tai vikoja, se on vaihdettava jo ennen sen odotettavissa olevan käyttöiän päättymistä, vaikka vain epäilyttävissä tapauksissa. Jokainen turvajärjestelmään kuuluva osa voi vahingoittua putoamisen aikana ja on näin aina tutkittava ennen sen uudelleenkäyttöä. Rajulle putoamiselle altistunut tuote on vaihdettava, sillä se voi olla vaurioitunut vaikei näkyviä merkkejä vauriosta olisikaan.

### **KÄYTTÖIKÄ**

Käyttöikä on 10 vuotta tuotteen ensimmäisestä käyttökerrasta lähtien ja ottaen huomioon tuotteen varastointi, sitä ei ole mahdollista käyttää yli kaksitoista vuotta sen valmistusvuodesta lähtien (esimerkiksi jos kyseessä on valmistusvuosi 2030, käyttöikä loppuu vuoden 2042 lopussa). Käyttöikä on ymmärrettävä siten, että ei ole olemassa syitä, joiden vuoksi sitä ei voida käyttää ja edellyttäen, että määräaikaistarkastukset tehdään vähintään kerran 12 kuukauden välein tuotteen ensimmäisestä käyttökerrasta alkaen ja että tulokset kirjataan tuotteen käyttöiän tietoja koskevaan lomakkeeseen. Seuraavat tekijät voivat kuitenkin lyhentää tuotteen käyttöikää: intensiivinen käyttö, tuotteen osien vaurioituminen, luvattomat muutokset, korkeat lämpötilat, hankaukset, viillot, voimakkaat iskut, UV-säteet, kemikaalit, kosteus, pakkanen, hiki, muta, pöly sekä suositeltua käyttöä ja varastointia koskevat virheet. Jos esiintyy epäilyksiä tuotteen tarjoamaan turvallisuuteen liittyen, ota yhteys C.A.M.P. SpA:han tai maahantuojaan.

### **KULJETUS**

Suojaa tuotetta edellä luetelluilta vaaroilta.

### **X - MERKINTÄ**

1. Valmistajan nimi ja osoite
2. Vaatimustenmukaisuusmerkintä koskien eurooppa-asetusta 2016/425
3. Tuotteen valmistusta valvovan laitoksen numero
4. Viitestandardi ja julkaisuvuosi
5. Malli on ANSI sertifioitu (USA)
6. Malli on EAC sertifioitu (Venäjä-Valkovenäjä-Kazakstan-Armenia-Kirgisia)
7. Laitteen nimi
8. Tuotteen viitteet
9. Valmistuskuukausi ja -vuosi
10. Sarjanumero
11. Koko
12. Vyön koko
13. Noudata käyttöohjeita
14. Maksimaalinen käyttöpaino
15. Päämateriaali

**W1** - Tuotteen valmistusta valvova laitos

**W2** - Ilmoitettu laitos EU-tyyppihyväksyntää varten

## J - TUOTTEEN TARKASTUSLOMAKE

- |                                |   |
|--------------------------------|---|
| 1. Malli                       | päivämäärä                                    |
| 2. Sarjanumero                 | 6. Käyttäjä                                   |
| 3. Valmistuskuukausi ja -vuosi | 7. Huomautuksia                               |
| 4. Ostopäivämäärä              | 8. 12 kuukauden välein suoritettava tarkastus |
| 5. Ensimmäisen käyttökerran    |   |

- |                                       |
|---------------------------------------|
| 9. Pvm                                |
| 10. OK                                |
| 11. Nimi/Allekirjoitus                |
| 12. Seuraavan tarkastuksen päivämäärä |

## ROMÂNĂ

### INFORMAȚII GENERALE

Grupul C.A.M.P. răspunde la nevoile lucrătorilor la înălțime cu produse ușoare și inovatoare. Acestea sunt proiectate, testate și fabricate în cadrul unui sistem de calitate certificat, pentru a oferi un produs fiabil și sigur. Aceste instrucțiuni au scopul să vă informeze cu privire la utilizarea corectă a produsului de-a lungul duratei sale de viață: **citiți, înțelegeți și păstrați aceste instrucțiuni**. În caz de pierdere, instrucțiunile pot fi descărcate de pe **www.camp.it**. Declarația de conformitate UE poate fi descărcată de pe acest site. Vanzătorul trebuie să furnizeze manualul de instrucțiuni în limba țării în care este vândut produsul.

### **UTILIZAREA**

Acest echipament trebuie să fie folosit numai de către persoane instruite și competente sau sub supravegherea persoanelor instruite și competente. Cu aceste instrucțiuni nu veți învăța tehnici de lucru la înălțime sau de orice altă activitate asociată; aceste tehnici trebuie să le învățați înainte de a utiliza echipamentul, printr-o instruire adecvată. Escaladarea și orice altă activitate pentru care puteți folosi acest produs sunt potențial periculoase. Alegerea, utilizarea sau întreținerea greșită a produsului poate provoca daune, răni grave sau moartea. Utilizatorul, trebuie să fie apt din punct de vedere medical și în măsură să controleze siguranța sa și să gestioneze situațiile de urgență. În cazul sistemelor de oprire a căderii, este esențial pentru siguranță ca dispozitivul sau punctul de ancorare să fie întotdeauna poziționat corect și ca lucrul să se desfășoare astfel încât să se reducă la minim riscul de căderi și înălțimea de cădere. Verificați spațiul liber de sub utilizator la locul de muncă înainte de fiecare utilizare pentru a preveni, în caz de cădere, lovirea de pământ sau de un obstacol prezent pe traiectoria de cădere. Centura complexă este singurul dispozitiv de prindere a corpului acceptabil, care poate fi utilizat într-un sistem de oprire a căderii. Produsul trebuie să fie utilizat numai în conformitate cu cele descrise în continuare și nu trebuie să fie modificat. Trebuie să fie folosit împreună cu alte articole care au caracteristici adecvate și conforme cu standardele europene (EN), ținând cont de limitele fiecărei componente a echipamentului. Aceste instrucțiuni conțin câteva exemple de utilizare improprie, dar există multe alte exemple de utilizări greșite care sunt imposibil de descris sau de imaginat. Dacă este posibil, acest produs trebuie să fie considerat ca obiect personal. În cazul utilizării de către mai multe persoane, aceste instrucțiuni trebuie să fie puse la dispoziție pentru și respectate de fiecare utilizator.

### **ÎNȚEȚINEREA**

*Curățarea părților textile sau din plastic:* a se spăla numai cu apă dulce și săpun neutru (temperatura maximă este de 30°C) și a se lăsa să se usuce în mod natural, departe de sursele directe de căldură. *Curățarea părților metalice:* a se spăla cu apă dulce și a se usca. *Sanificație:* procedurile sunt disponibile pe site-ul web **www.camp.it**. *Temperatura:* mențineți acest produs la o temperatură mai mică de 80°C pentru a nu prejudicia performanțele și siguranța produsului. *Agenti chimici:* a se arunca produsul în cazul în care a intrat în contact cu reactivi chimici, solvenți sau carburanți care ar putea să altereze caracteristicile produsului. *Murdărie ce nu poate fi îndepărtată:* petele de origine necunoscută care nu pot fi îndepărtate vor fi considerate contaminare chimică și determină eliminarea produsului.

### **PĂSTRAREA**

Păstrați produsul fără ambalaj într-un loc răcoros, uscat și ventilat, ferit de lumină și de surse de căldură, de umiditate înaltă, de muchi sau de obiecte ascuțite, de substanțe corozive sau de orice altă cauză posibilă de daune sau avarii. Nu lăsați produsul expus la agenții atmosferici.

## RESPONSABILITATEA

Societatea C.A.M.P. SpA sau distribuitorul nu vor accepta nicio responsabilitate pentru daune, răni sau decese cauzate de o utilizare improprie sau de un produs C.A.M.P. modificat. Este responsabilitatea utilizatorului să înțeleagă și să respecte instrucțiunile pentru o utilizare corectă și sigură a fiecărui produs furnizat de sau prin intermediul firmei C.A.M.P. SpA, să utilizeze produsul numai pentru activitățile pentru care a fost destinat și să aplice toate procedurile de siguranță. Înainte de a utiliza echipamentul, va trebui să aveți în vedere cum ar putea fi efectuată în siguranță și în mod eficient o salvare în caz de urgență. Răspundeți personal de acțiunile și de deciziile dumneavoastră: dacă nu sunteți în măsură să vă asumați riscurile care decurg, nu utilizați acest echipament.

## GARANȚIE DE 3 ANI

Acest produs are o garanție de 3 ani de la data achiziției, împotriva oricărui defect de material sau de fabricație. Nu sunt acoperite de garanție: uzura normală, modificările sau schimbările, păstrarea necorespunzătoare, coroziunea, daunele datorate accidentelor sau neglijenței, utilizările pentru care acest produs nu a fost destinat.

## INFORMAȚII SPECIFICE

### INSTRUCȚIUNI DE UTILIZARE

#### Domeniul de aplicare

Acest produs este destinat protecției și prevenirii riscurilor de cădere de la înălțime în domeniul industrial, al construcțiilor, pentru ajutor de urgență și, în general, pentru orice lucrări desfășurate la înălțime. Se recomandă să alegeți modelul și tipul cel mai potrivit de centură, în funcție de activitatea desfășurată și de tipul riscului, conform indicațiilor din acest manual.

#### Utilizarea

Pentru a obține o reglare optimă, alegeți mărimea urmând indicațiile din **tab.A**. Nu modificați în niciun fel lungimea chingilor și nu efectuați niciun fel de noduri (**fig.4**). De asemenea, utilizatorul trebuie să efectueze o probă de suspendare într-un loc sigur, pentru a se asigura că centura este de mărimea corectă, că are o reglare corespunzătoare și că este suficient de comodă pentru utilizarea prevăzută. În timpul utilizării este esențial să verificați periodic închiderea și reglarea tuturor elementelor. Pentru a evalua pericolozitatea unei situații de lucru și a alege EIP de utilizat, trebuie determinat factorul de cădere care se calculează după următoarea formulă: factorul de cădere = înălțimea de cădere/lungimea corzii. În cazul în care factorul de cădere este 0 și, prin urmare, se poate utiliza echipament pentru poziționare, se poate utiliza echipament pentru poziționare. În celelalte cazuri, când factorul de cădere este mai mare sau egal cu 1 se va folosi obligatoriu un dispozitiv anticădere (**fig.1**). Utilizarea acestor mijloace în combinație cu alte componente ale echipamentului de protecție împotriva căderii de la înălțime trebuie să fie conformă cu prezentele instrucțiuni de utilizare specifice și cu standardele în vigoare (**fig.2**). Pentru utilizarea corectă și pentru cuplarea la un punct de ancorare fiabil și la un sub-sistem (de exemplu, un absorbitor de energie, o coardă, o piesă de legătură, alte componente) consultați **fig.2-10**. Cuplarea la sistemul anticădere sau de poziționare se va face numai prin punctele de prindere anticădere sau de poziționare, după cum se arată în **fig.2-10**; este interzisă cuplarea la inelele portsucle sau la alte componente ale centurii: pericol de moarte! Punctul de ancorare trebuie să fie, preferabil, amplasat deasupra zonei de lucru și trebuie să fie conform cu standardul EN 795 și/sau să aibă o rezistență cunoscută de 12 kN (puncte de ancorare metalice) sau de 18 kN (puncte de ancorare textile). Verificați cataramele, închiderea pieselor de legătură și toate reglările înainte și în timpul folosirii produsului. Materiale principale: poliester, cu componente metalice. În continuare sunt prezentate trei tipuri de centuri prevăzute de standarde: o centură poate cuprinde una sau mai multe din aceste tipuri (**tab.A**). Combinațiile de centuri autorizate (de exemplu, centură scaun + vestă) sunt numai cele descrise în **tab.A**.

**EN 361: CENTURI COMPLEXE DE PROTECȚIE ÎMPOTRIVA CĂDERILOR** - Centura complexă de protecție împotriva căderilor este un dispozitiv de reținere a corpului pentru protecția împotriva căderilor de la înălțime când este

asociat cu alte componente ale unui sistem de oprire a căderilor. Trebuie calculat spațiul liber de sub utilizator, necesar pentru a preveni izbirea de obstacole sau pământ în cazul căderii de la înălțime. Punctele de prindere anticădere sunt cele situate pe piept și identificate cu litera A (sau A/2+A/2).

**EN 813: CENTURĂ SCAUN** - Centurile de scaun sunt destinate utilizării în scopul prevenirii căderilor de la înălțime în cadrul sistemelor de suspendare cu prindere pe coardă, de poziționare în timpul lucrului sau de reținere, prin utilizarea exclusivă a punctului de prindere ventral. Sarcina maximă de utilizare (inclusiv echipament și scule) pentru centurile C.A.M.P. este indicată pe marcajul produsului. Suspendările prelungite pot cauza daune grave corpului uman, iar suspendările prelungite inerte pot duce la decesul utilizatorului. Trebuie prevăzute pauze regulate în suspendare, astfel încât să se evite orice daună pentru corpul uman. Punctul de prindere pentru suspendare este exclusiv cel ventral.

**EN 358: CENTURI DE POZIȚIONARE ÎN TIMPUL LUCRULUI ȘI DE REȚINERE** - Centura de poziționare în timpul lucrului este un mijloc de reținere al corpului, pe durata lucrărilor, prin intermediul unui dispozitiv de protecție individuală tensionat, destinat să evite căderea și să împiedice persoana să ajungă în zonele cu risc de cădere de la înălțime. Sarcina maximă de utilizare (inclusiv echipament și scule) pentru centurile de poziționare EN 358 este de 150 kg. Punctul de ancorare trebuie să fie la nivelul taliei sau deasupra acesteia. Punctele de prindere și reținere pentru poziționare pot fi ventrale, laterale sau posterioare. Cele două puncte laterale trebuie folosite întotdeauna împreună.

Centurile de poziționare EN 358 și centurile EN 813 nu pot fi utilizate singure pentru protecția împotriva căderilor de la înălțime. De asemenea, centurile de poziționare EN 358 nu pot fi utilizate singure atunci când există pericolul de suspendare totală sau de tensiune excesivă. Prin urmare, este necesară integrarea cu echipamente de protecție colectivă împotriva căderilor de la înălțime (de exemplu, plase de siguranță) sau individuală (sisteme de oprire a căderii conform standardului EN 363).

#### Piese de legătură

Piesele de legătură, acolo unde sunt prevăzute, sunt destinate utilizării exclusive în combinație cu centura. Pentru utilizarea corectă consultați **fig. 4a** și **fig.3z-3y-3x**, asigurați-vă că pârghia și inelul metalic al piesei de legătură sunt închise corect. Datele tehnice sunt prezentate în **tab. K**. Îndepărtarea piesei de legătură este permisă doar pentru înlocuirea cu o piesă de același model. Atunci când este necesară îmbrăcarea și scoaterea centurii de mai multe ori în timpul zilei, este de preferat să utilizați centuri cu piesă de legătură cu închidere automată (**fig.3z-3x**) în locul celor cu închidere manuală (**fig.3y**). Evitați să solicitați pârghia piesei de legătură. Lubrifiați pârghiile pieselor de legătură cu lubrifianți pe bază de silicon.

#### Accesorii

Pentru utilizarea corectă a inelelor portscule, dacă sunt prevăzute, a se vedea **fig.11**. Nu utilizați inelele portscule pentru conexiunea dispozitivelor de protecție individuală: pericol de moarte! Pentru instalarea unui blocator ventral, dacă este prevăzut, a se vedea **fig.12**. Pentru montarea chingilor de prevenire a traumelor de suspendare inertă HelpStep art.2062, a se vedea **fig.13** (se livrează separat). Pentru utilizarea unui scaun suplimentar pentru mărirea confortului în timpul suspendării, a se vedea **fig.14**. Dotați-vă cu echipamente adecvate pentru salvare și asigurarea o pregătire corespunzătoare a echipelor de lucru, astfel încât să poată ajuta rapid persoana accidentată pentru a minimiza efectele suspendării inerte. Pentru utilizarea corectă a dispozitivelor Lanyard Parking, dacă sunt prevăzute, consultați **fig.15**. Utilizați dispozitivele Lanyard Parking exclusiv pentru agățarea piesei de legătură neutilizate. În caz de cădere, sistemul eliberează piesa de legătură pentru a nu împiedica deschiderea absorbitorului de energie. Nu utilizați dispozitivele Lanyard Parking și/sau inelele portscule pentru conectarea dispozitivelor de protecție individuală: pericol de deces!

#### GT Turbo

GT Turbo este echipată cu un blocator ventral EN 12842/B model Turbochest art.2256 (**fig.9-fig.12**). Pentru utilizarea corectă consultați manualul furnizat împreună cu modelul Turbochest. Este posibilă înlocuirea sistemului

de blocare tocit cu o za rapidă (apoi strângeți foarte bine filetul). Nu eliminați zaua rapidă, nu agățați alte dispozitive de aceasta, n-o folosiți în alte scopuri.

#### Utilizare ANSI/ASSP

Modelele certificate pentru utilizare în conformitate cu ANSI/ASSP Z359.11 (standard SUA) sunt indicate în **tab.A** și sunt marcate pe eticheta produsului. În plus față de celelalte indicații din acest manual, trebuie să urmați instrucțiunile din prospectul care însoțește fiecare centura de tip ham ANSI, în plus față de acest manual. Atât broșura, cât și prospectul trebuie furnizate utilizatorului final al centurii.

#### Utilizare EAC

Modelele certificate pentru utilizare în conformitate cu EAC (standard în vigoare în Rusia, Belarus, Kazahstan, Armenia, Kârgâzstan) sunt indicate în **tab.A** și sunt marcate pe eticheta produsului.

### **INSPECȚIA PERIODICĂ**

Siguranța utilizatorilor depinde de eficiența și durabilitatea continuă a echipamentului. Pe lângă controlul vizual obișnuit efectuat înainte de, în timpul și după fiecare utilizare, acest produs trebuie să fie inspectat de o persoană competentă cu o frecvență minimă de o dată la 12 luni; trebuie să aveți în vedere creșterea frecvenței inspecțiilor în cazul utilizării de către mai multe persoane sau al utilizării intense. Înregistrarea datei primei utilizări și a tuturor inspecțiilor efectuate se va efectua pe fișa produsului; păstrați documentația pentru control și consultare pe toată durata de viață a produsului. Nu eliminați și nu modificați marcasele de pe produs. Scoateți produsul din uz atunci când nu se poate cunoaște istoricul complet al acestuia și/sau când marcasele nu mai sunt lizibile. În cazul în care apare unul dintre următoarele defecte, produsul trebuie să fie scos din uz:

#### elemente textile

- prezență de tăieturi și/sau arsuri pe chingile portante
- prezență de tăieturi și/sau arsuri pe cusăturile portante
- alunecare dificiltoasă a chingii în cataramă
- rigidizarea sau compactarea chingilor

#### elemente metalice

- închidere incorectă a cataramei
- uzura generală a carabinierii ce provoacă o ușoară reducere a secțiunii, a cărei profunzime este estimată la peste 1 mm
- formarea unui joc excesiv între elemente;
- prezența fisurilor;
- coroziune care alterează grav starea suprafeței metalului (nu dispar după o ușoară frecare cu șmirghel)
- prezența deformărilor permanente;
- probleme de funcționalitate, care nu pot fi rezolvate prin curățare și lubrifiere.
- este posibilă înlocuirea piesei de legătură sau a blocatorului ventral cu o piesă sau un blocator de același model

Dacă articolul sau una dintre componentele acestuia prezintă semne de uzură sau defecte, trebuie înlocuite înainte de sfârșitul duratei de viață prevăzute, chiar și în cazul în care aveți doar îndoieli. Elemente care fac parte din sistemul de siguranță se poate deteriora în timpul unei căderi, motiv pentru care trebuie să fie examinate înainte de a fi folosite. Oricum produs implicat într-o cădere gravă trebuie să fie înlocuit, deoarece ar putea să fi suportat daune structurale care nu se văd cu ochiul liber.

### **DURABILITATEA**

Durata de viață a produsului este de 10 ani de la data primei utilizări și, luându-se în considerare de asemenea depozitarea, nu poate oricum depăși sfârșitul celui de-al doispzezecelea an de la data fabricației (de exemplu, dacă anul fabricației este 2030, durata de viață a produsului este până la sfârșitul anului 2042). Durata de viață este valabilă în absența unor cauze care scot produsul din uz și cu condiția efectuării inspecțiilor periodice cel puțin o dată la 12 luni începând cu data primei utilizări a produsului și înregistrării rezultatelor în fișa produsului. Următorii

factori, însă, pot să reducă viața produsului: utilizarea intensă, daune suferite de componentele produsului, modificări neautorizate, temperaturi ridicate, abraziuni, tăieturi, lovituri violente, raze UV, substanțe chimice, umiditate, ger, transpirație, noroi, praf, erori în utilizarea și păstrarea recomandate. În cazul în care aveți dubii cu privire la siguranța produsului, contactați societatea C.A.M.P. SpA sau distribuitorul.

#### **TRANSPORTUL**

A se proteja produsul de riscurile enumerate mai sus.

#### **X - MARCAJUL**

1. Numele și adresa producătorului
2. Marcarea conformității cu Regulamentul (UE) 2016/425
3. Nr organism care controlează fabricarea produsului
4. Standard de referință și anul publicării
5. Model este certificat în conformitate cu ANSI (USA)
6. Model este certificat în conformitate cu EAC (standard în vigoare în Rusia, Belarus, Kazahstan, Armenia, Kârgâzstan)
7. Nume dispozitiv
8. Referință produs
9. Luna și anul fabricației
10. Număr de serie
11. Mărimea
12. Mărimea centurii
13. Citiți instrucțiunile de utilizare
14. Greutate maximă de utilizare
15. Materiale principale

**W1** - Corpul de control pentru fabricarea produsului

**W2** - Instituție recunoscută care intervine pentru examinarea UE de tip

#### **J - FIȘA DE DURABILITATE**

- |                             |                               |                              |
|-----------------------------|-------------------------------|------------------------------|
| 1. Model                    | 5. Data primei utilizări      | 9. Data                      |
| 2. Număr de serie           | 6. Utilizator                 | 10. OK                       |
| 3. Luna și anul fabricației | 7. Note                       | 11. Numele/semnătura         |
| 4. Data de cumpărare        | 8. Control la fiecare 12 luni | 12. Data controlului următor |

#### **POLSKI**

#### **INFORMACJE OGÓLNE**

Grupa C.A.M.P. odpowiada na potrzeby osób pracujących na wysokości innowacyjnymi i lekkimi produktami. Zostały one zaprojektowane, przetestowane i wyprodukowane przy zastosowaniu certyfikowanego systemu jakości, co pozwala zaoferować produkt bezpieczny i niezawodny. Niniejsza instrukcja służy do dostarczenia informacji na temat prawidłowego użytkowania produktu przez cały okres jego żywotności: **niniejszą instrukcję należy przeczytać ze zrozumieniem i zachować**. W przypadku zgubienia instrukcji, można ją pobrać ze strony **www.camp.it**. Deklarację zgodności WE można pobrać z tej samej strony. Sprzedawca jest zobowiązany dostarczyć instrukcję użytkowania w języku kraju, w którym wyrób jest sprzedawany.

#### **ZASTOSOWANIE**

Z tego sprzętu mogą korzystać wyłącznie osoby przeszkolone i posiadające odpowiednie kompetencje lub też osoby znajdujące się pod nadzorem osób przeszkolonych i posiadających odpowiednie kompetencje. Niniejsza instrukcja

nie umożliwiają poznania technik wykonywania prac na wysokości ani jakichkolwiek innych związanych z nimi czynności: aby móc korzystać z tego sprzętu, należy wcześniej przejść odpowiednie szkolenie. Wspinaczka, oraz wszelkie inne sporty, do których uprawiania może być użyty ten produkt, są potencjalnie niebezpieczne. Nieprawidłowy wybór lub użycie, lub też nieprawidłowa konserwacja wyrobu, mogą spowodować uszkodzenia, poważne obrażenia lub śmierć. Pod względem zdrowotnym użytkownik musi być zdolny do kontrolowania swojego bezpieczeństwa i reagowania w sytuacjach zagrożenia. W systemach zabezpieczających przed upadkiem z wysokości zasadnicze znaczenia dla bezpieczeństwa ma fakt, aby położenie przrządu i punktu kotwiczącego było zawsze prawidłowe, a prace były wykonywane w sposób redukujący do minimum ryzyko upadku, a także wysokość upadku. Należy zawsze skontrolować wolną przestrzeń pod użytkownikiem w miejscu wykonywania prac oraz przed każdym użyciem, tak aby w przypadku upadku nie doszło do kolizji z podłożem oraz upewnijając się, że na trajektorii upadku nie ma przeszkód. Uprząż zabezpieczająca przed upadkiem jest jedynym dopuszczalnym środkiem obejmującym ciało, jaki może zostać użyty w systemie zabezpieczającym przed upadkiem. Wyrobu należy używać wyłącznie w opisany poniżej sposób; wyrobu nie wolno w żaden sposób modyfikować. Należy z niego korzystać w połączeniu z innymi artykułami o odpowiedniej charakterystyce oraz w zgodzie z normami europejskimi (EN), biorąc pod uwagę ograniczenia jakimi obarczona jest każda pojedyncza część wyposażenia. W niniejszej instrukcji przedstawiono przykłady nieprawidłowego zastosowania, ale istnieje wiele innych możliwych przykładów błędnego użycia, których wymienienie lub przewidzenie nie jest możliwe. W miarę możliwości sprzęt ten powinien być uważany za osobisty. Jeżeli ze sprzętu korzysta kilka osób, wszyscy użytkownicy powinni mieć dostęp do niniejszej instrukcji i wszyscy powinni przestrzegać opisanych w niej zasad.

#### **KONSERWACJA**

*Czyszczenie części wykonanych z tkaniny i plastiku:* myć tylko miękką wodą z dodatkiem neutralnego mydła (temperatura maksymalna 30°C) i pozostawić do swobodnego wyschnięcia, z dala od źródeł ciepła. *Czyszczenie części wykonanych z metalu:* myć przy użyciu czystej wody i wysuszyć. *Dezynfekcja:* opis procedur dostępny jest na stronie [www.camp.it](http://www.camp.it). *Temperatura:* przechowywać w temperaturze poniżej 80°C, aby zachowane zostały skuteczność działania i bezpieczeństwo wyrobu. *Czynniki chemiczne:* wyrzucić wyrób w przypadku kontaktu z reagentami chemicznymi, rozpuszczalnikami lub paliwami, które mogłyby zmienić charakterystykę wyrobu. *Brud niemożliwy do usunięcia:* niemożliwe do usunięcia plamy niewiadomego pochodzenia należy traktować jako zanieczyszczenia chemiczne; w razie obecności takich zanieczyszczeń wyrób należy wyrzucić.

#### **PRZECHOWYWANIE**

Przechowywać rozpakowany produkt w suchym, chłodnym i przewiewnym miejscu, z dala od źródeł światła i ciepła, dużej wilgotności, ostrych przedmiotów lub krawędzi, substancji żrących oraz innych możliwych źródeł uszkodzeń. Nie narażać produktu na działanie czynników atmosferycznych.

#### **ODPOWIEDZIALNOŚĆ**

Spółka C.A.M.P., lub dystrybutor, nie ponoszą żadnej odpowiedzialności za szkody, obrażenia lub śmierć spowodowane nieprawidłowym użyciem lub modyfikacjami wprowadzonymi do wyrobu. Użytkownik jest odpowiedzialny za zrozumienie i stosowanie się do instrukcji na temat prawidłowego i bezpiecznego korzystania z wszelkich wyrobów dostarczonych przez lub poprzez firmę C.A.M.P. SpA oraz za korzystanie z nich wyłącznie do celów, do których zostały przeznaczone, jak również za stosowanie wszystkich procedur bezpieczeństwa. Przed użyciem sprzętu, należy opracować sposób, w jaki w przypadku zagrożenia może zostać skutecznie i bezpiecznie przeprowadzona akcja ratunkowa. Są Państwo osobiście odpowiedzialni za swe działania i decyzje: jeśli nie są Państwo w stanie poradzić sobie ze związaniem z tym ryzykiem i niebezpieczeństwem, nie powinni Państwo korzystać z tego sprzętu.

#### **TRZYLETNIA GWARANCJA**

Okres gwarancji niniejszego wyrobu wynosi 3 lata począwszy od daty dokonania zakupu, i dotyczy wad materiałowych lub wad fabrycznych. Gwarancja nie obejmuje: normalnego zużycia, modyfikacji lub poprawek, nieprawidłowego

przechowywania, korozji, uszkodzeń spowodowanych wypadkami lub zaniedbaniem oraz użyciem, do którego wyrób nie został przeznaczony.

## **INFORMACJE SZCZEGÓŁOWE**

### **INSTRUKCJA UŻYTKOWANIA**

#### Zakres stosowania

Ten produkt przeznaczony jest do ochrony i zapobiegania ryzyku upadku z wysokości w przemyśle, budownictwie, ratownictwie i, bardziej ogólnie, w przypadku wszelkich zastosowań roboczych na wysokości. W zależności od wykonywanych czynności i rodzaju ryzyka należy wybrać najbardziej odpowiedni model i typ uprząży, postępując zgodnie z instrukcjami w podręczniku.

#### Zastosowanie

Aby uzyskać optymalną regulację, należy wybrać rozmiar zgodnie ze wskazówkami przedstawionymi w **tab.A**. Nie wolno w żaden sposób modyfikować długości taśm i nie wolno na nich wiązać jakikolwiek węzłów (**rys. 4**). Ponadto użytkownik musi wykonać w bezpiecznym miejscu test wiszenia, aby upewnić się, że uprząż ma odpowiedni rozmiar i wystarczającą regulację i że jest wystarczająco wygodna do przewidywanego zastosowania. W trakcie użytkowania należy obowiązkowo systematycznie kontrolować zamknięcie i wyregulowanie wszystkich elementów. W celu oceny zagrożenia w czasie wykonywania pracy i w celu określenia środków ochrony indywidualnej, jakie należy zastosować wyznaczany jest współczynnik upadku, który oblicza się według następującego wzoru: Współczynnik upadku = wysokość spadania/długość lony. W przypadku, gdy Współczynnik odpadnięcia wynosi 0 – co oznacza, że operator znajduje się poniżej punktu kotwienia, sprzęt można stosować do pozycjonowania. W innych przypadkach, gdy współczynnik upadku jest równy lub większy od 1, należy obowiązkowo zastosować sprzęt chroniący przed upadkiem (**rys.1**). Zastosowanie tego sprzętu, w połączeniu z innymi elementami wyposażenia do ochrony przed upadkiem z wysokości, musi być zgodne z niniejszą instrukcją obsługi i z obowiązującymi normami (**rys.2**). Informacje dot. prawidłowego użytkowania oraz mocowania do solidnego punktu kotwienia i do podsystemu (na przykład pochłaniacza energii, lony, łącznika i innych komponentów) przedstawiono na **rys. 2-10**. Mocowanie do systemu chroniącego przed upadkiem lub systemu stabilizującego należy wykonywać wyłącznie z zastosowaniem punktów wpinania zabezpieczających przed upadkiem lub do punktów stabilizujących, tak jak to ukazano na **rys. 2-10**; zabrania się mocowania do pętli na narzędzia albo innych elementów uprząży: niebezpieczeństwo śmierci! Najlepiej, aby punkt kotwienia znajdował się powyżej obszaru pracy; ponadto musi on spełniać wymagania normy EN 795 i/lub powinien mieć potwierdzoną wytrzymałość 12 kN (kotwienia metalowe) albo 18 kN (kotwienia tekstylne). Klamry, zamknięcie łączników i wszystkie regulacje należy sprawdzać przed i w czasie użytkowania produktu. Materiał podstawowy: poliester z komponentami metalowymi. Poniżej przedstawiamy trzy rodzaje norm: jedna uprząż może odpowiadać jednemu lub kilku z następujących typów (**tab.A**). Dozwolone są wyłącznie kombinacje uprząży (np. biodrowa + piersiowa) przedstawione w **tab.A**.

**EN 361: KOMPLETNA UPRZĄŻ CHRONIĄCA PRZED UPADKIEM** - Kompletna uprząż chroniąca przed upadkiem to urządzenie, które podtrzymuje ciało w celu ochrony przed upadkiem z wysokości, gdy połączone jest z innymi częściami składowymi systemu zatrzymywania upadku. Należy obliczyć niezbędną przestrzeń poniżej użytkownika, aby, w razie upadku z wysokości, uniknąć zderzenia ze znajdującą się poniżej konstrukcją lub gruntem. Punkty wpinania chroniące przed upadkiem to wyłącznie punkty znajdujące się na wysokości piersiowego odcinka ciała oznaczone literą A (lub A/2+A/2).

**EN 813: UPRZĄŻ BIODROWA** - Uprząże biodrowe, w których zastosowany jest pojedynczy punkt wpinania na brzuchu, przeznaczone są do zapobiegania upadkom z wysokości w systemach zawieszania w dostępie linowym, przy pozycjonowaniu lub przytrzymywaniu w czasie pracy. Maksymalne obciążenie użytkowe (razem z wyposażeniem i narzędziami) dla uprząży C.A.M.P. podane jest na oznakowaniu produktu. Długotrwałe wiszenie może powodować uszkodzenie ciała ludzkiego, w przypadku bezwładnego wiszenia może doprowadzić do śmierci użytkownika. Aby



uniknąć wszelkich szkód dla organizmu ludzkiego, należy zapewnić regularne przerwy między okresami zawieszania. Punkt wpinania do zawieszania to wyłącznie punkt na wysokości brzucha.

**EN 358: PAS DO STABILIZOWANIA PRZY PRACY I PRZYTRZYMYWANIA CIAŁA** - Pas stabilizujący przy pracy to urządzenie podtrzymujące ciało; służy do podtrzymywania osoby podczas wykonywania przez nią pracy

za pomocą napiętego urządzenia do ochrony indywidualnej; w ten sposób zapobiega się upadkowi i uniemożliwia dostęp osoby do obszarów, w których występuje ryzyko upadku z wysokości. Maksymalne obciążenie (razem z wyposażeniem i narzędziami) dla pasów pozycjonujących EN 358 wynosi 150 kg. Punkt kotwiczenia musi znajdować się na wysokości pasa lub powyżej niego. Na potrzeby stabilizowania i przytrzymywania można wykorzystać punkty wpinania znajdujące się na wysokości brzucha, z tyłu lub z boku. Dwa punkty boczne należy zawsze stosować razem. Pasy stabilizujące EN 358 i uprząże EN 813 nie mogą być stosowane jako jedyny sprzęt chroniący przed upadkiem z wysokości. Ponadto pasy pozycjonujące EN 358 nie mogą być używane jako jedyny środek ochrony, jeżeli istnieje niebezpieczeństwo całkowitego zawieszania lub nadmiernego napięcia. Może być zatem konieczne połączenie ich z urządzeniami chroniącymi przed upadkiem z wysokości typu zbiorowego (np. siatki ochronne) lub indywidualnego (systemy zatrzymywania upadku zgodnie z normą EN 363).

#### Łączniki

Łączniki, tam gdzie zostały przewidziane, mogą być używane wyłącznie w połączeniu z uprzążą. Prawidłowe użytkowanie przedstawiono na **rys. 4a** i **rys. 3z-3y-3x**; upewnij się, że dźwignia i nasadka łącznika są prawidłowo zamknięte. Dane techniczne przedstawiono w **tab. K**. Łącznik można wyjmować tylko w celu wymiany na nowy łącznik takiego samego modelu. W razie konieczności wielokrotnego zakładania i zdejmowania uprząży w ciągu dnia, najlepiej jest stosować uprząże wyposażone w łączniki z systemem samozamykającym (**rys.3z-3x**), a nie w łączniki z zamykaniem ręcznym (**rys.3y**). Unikać obciążania dźwigni łącznika. Nasmarować dźwignie łączników smarem na bazie silikonu.

#### Akcesoria

Prawidłowe korzystanie z pętli na narzędzia, tam gdzie są zastosowane, ukazane jest na **rys.11**. Nie należy używać uchwytnych na materiał do podłączania indywidualnego wyposażenia ochronnego: niebezpieczeństwo śmierci! Zakładanie blokad brzusznej, tam gdzie jest to przewidziane, ukazane jest na **rys.12**. Zakładanie wsporników służących do zapobiegania zespołowi bezwładnego zawieszania HelpStep art.2062, (dostarczane osobno) ukazane jest na **rys.13**. Korzystanie z dodatkowego siodełka poprawiającego komfort zawieszania przedstawiono na **rys.14**. Należy wyposażyć się w odpowiedni sprzęt ratunkowy i przeprowadzić odpowiednie szkolenie zespołów roboczych, tak aby mogły one zapewnić szybką pomoc osobie, która uległa wypadkowi i zminimalizować skutki bezwładnego zawieszania. Prawidłowe użytkowanie produktów Lanyard Parking, jeśli są one przewidziane, przedstawiono na **rys. 15**. Lanyard Parking mogą być stosowane tylko do mocowania nieużywanego łącznika. W razie upadku system zwalnia łącznik, aby nie utrudniać otwierania pochłaniacza energii. Lanyard Parking i/lub uchwytnych na materiał nie wolno używać do podłączania osobistego wyposażenia ochronnego: niebezpieczeństwo śmierci!

#### GT Turbo

GT Turbo posiada blokadę brzuszłą EN 12842/B model Turbochest art.2256 (**rys.9-rys.12**).

Prawidłowe użytkowanie przedstawiono w instrukcji dostarczonej razem z produktem Turbochest. Zużyta blokada można wymienić, otwierając szybkie łącze (a następnie należy je zamknąć poprzez odpowiednie dokręcenie). Nie usuwać szybkiego łącza, nie przymocowywać do szybkiego łącza innych urządzeń, nie używać szybkiego łącza do innych celów.

#### Zastosowanie zgodnie z normą ANSI/ASSP

Modele certyfikowane do użytku zgodnie z normą ANSI/ASSP Z359.11 (norma obowiązująca w USA) przedstawione są w **tab.A** i posiadają oznakowanie na etykiecie produktu. Oprócz wskazówek zawartych w niniejszym podręczniku, należy przestrzegać zaleceń przedstawionych w instrukcji z ilustracjami, która wraz z niniejszym podręcznikiem, dołączana jest do wszystkich uprząży ANSI. Broszurę i instrukcję z ilustracjami należy obowiązkowo przekazać

użytkownikowi końcowemu uprząży.

#### Zastosowanie zgodnie z normą EAC

Modele certyfikowane do użytku zgodnie z normą EAC (norma obowiązująca w Rosji, w Białorusi, w Kazachstanie, w Armenii i w Kirgistan) przedstawione są w **tab.A** i posiadają oznakowanie na etykiecie produktu.

#### **KONTROLE OKRESOWE**

Bezpieczeństwo użytkownika zależy od ciągłej sprawności i trwałości urządzenia. Oprócz normalnej kontroli wrokowej przeprowadzanej przed, w trakcie i po każdym użyciu, produkt ten powinien być sprawdzany przez kompetentną osobę co najmniej raz na 12 miesięcy; należy rozważyć zwiększenie częstotliwości kontroli, jeżeli urządzenie używane jest przez więcej niż jedną osobę lub jeśli jest używane w sposób intensywny. Datę pierwszego użycia i daty wszystkich wykonanych kontroli należy zapisywać na karcie życia produktu: dokumentację należy zachować przez cały okres użytkowania produktu na potrzeby kontroli i późniejszej konsultacji. Nie usuwać i nie modyfikować oznaczeń produktu. Wycofać produkt z eksploatacji, jeżeli nie można odtworzyć jego całej historii użytkowania i/lub jeśli oznaczenia są nieczytelne. W przypadku którejs z poniższych wad, produkt nie nadaje się do dalszego użytku:

#### elementy tekstylne

- obecność nacięć i/lub przypaleń na taśmach nośnych
- obecność nacięć i/lub przypaleń na pasach nośnych
- trudności w przesuwaniu taśmy przez kłamię
- zwiększenie sztywności lub grubości taśmy lub liny

#### elementy metalowe

- złe zamknięcie kłamię
- ogólne zużycie korpusu powodujące znaczne zmniejszenie przekroju, jeśli głębokość karbu lub rowka jest szacowana na więcej niż 1 mm
- obecność nadmiernego luzu pomiędzy elementami,
- obecność pęknięć,
- korozja powodująca silne zmiany na powierzchni metalu (które nie znikają przy lekkim potarciu papierem ściernym)
- obecność trwałych odkształceń,
- problemy funkcjonalne, których nie można usunąć poprzez czyszczenie i smarowanie.
- łańcuch lub blokadę brzuszną można wymienić na inny przyrząd tego samego modelu

W razie obecności wad lub śladów zużycia produktu lub któregośkolwiek z jego komponentów, także w przypadku jakichkolwiek wątpliwości, produkt należy wymienić, nawet jeżeli nie upłynął jeszcze przewidywany okres jego żywotności. Każdy z elementów wchodzących w skład systemu zabezpieczającego może ulec uszkodzeniu podczas upadku i z tego względu musi być zawsze skontrolowany przed ponownym użyciem. Każdy produkt, który uczestniczył w ciężkim odpadnięciu, musi być wymieniony z uwagi na możliwość wystąpienia strukturalnych uszkodzeń nawet, jeśli nie widać ich z zewnątrz.

#### **OKRES ŻYWOTNOŚCI**

Okres żywotności wynosi 10 lat, licząc od daty pierwszego użycia produktu i przy uwzględnieniu warunków magazynowania; produktu nie należy w żadnym przypadku użytkować po upływie dwunastego roku od daty produkcji (np. rok produkcji 2030, okres użytkowania do końca roku 2042). Taki okres żywotności można przyjąć tylko pod warunkiem, że nie zaistniały żadne przyczyny, z powodu których produkt należałoby wyłączyć z użytkowania i pod warunkiem, że począwszy od daty pierwszego użycia produkt poddawano okresowym kontrolom co najmniej raz na 12 miesięcy i że wyniki tych inspekcji zapisywane były w karcie życia produktu. Należy pamiętać, że następujące czynniki mogą skrócić żywotność produktu: intensywne użytkowanie, uszkodzenie elementów produktu, nieautoryzowane modyfikacje, wysokie temperatury, otarcia, przecięcia, gwałtowne wstrząsy, promienie

UV, kontakt s chemikáliami, wilgoć, mróz, pot, błoto, kurz, nieprzestrzeżenie zaleceń dot. użytkowania i przechowywania. W przypadku wątpliwości, czy produkt nadaj zapewnią niezbędne bezpieczeństwo, należy skontaktować się z firmą C.A.M.P. SpA lub dystrybutorem.

#### **TRANSPORT**

Chronić wyrób przed wyżej wymienionymi czynnikami.

#### **X - OZNACZENIA**

1. Nazwa i adres producenta
2. Oznakowanie zgodności z rozporządzeniem (WE) 2016/425
3. Nr organu kontrolującego produkcję wyrobu
4. Norma referencyjna i rok wydania
5. Model posiada certyfikat zgodnie z normą ANSI (USA)
6. Model posiada certyfikat zgodnie z normą EAC (norma obowiązująca w Rosji, na Białorusi, w Kazachstanie, w Armenii i w Kirgistanie)
7. Nazwa przyrządu
8. Numer referencyjny produktu
9. Miesiąc i rok produkcji
10. Numer seryjny
11. Rozmiar
12. Rozmiar pasa
13. Należy zapoznać się z instrukcją użytkowania
14. Maksymalne obciążenie użytkowe
15. Podstawowy materiał

**W1** - Organ kontrolujący produkcję wyrobu

**W2** - Notyfikowana jednostka certyfikująca zgodność z normą UE

#### **J - KARTA WYROBU**

- |                            |                           |                            |                            |
|----------------------------|---------------------------|----------------------------|----------------------------|
| 1. Model                   | 4. Data zakupu            | 7. Uwagi                   | 10. OK                     |
| 2. Numer seryjny           | 5. Data pierwszego użycia | 8. Kontrola co 12 miesięcy | 11. Nazwisko/podpis        |
| 3. Miesiąc i rok produkcji | 6. Użytkownik             | 9. Data                    | 12. Data kolejnej kontroli |

### **ČEŠTINA**

#### **VŠEOBECNÉ INFORMACE**

Společnost C.A.M.P. dodává lehké a inovativní výrobky pro potřeby pracovníků ve výškách. Jsou to výrobky spolehlivé a bezpečné, protože jsou testované a vyráběné v rámci certifikovaného systému jakosti. Používejte výrobek po celou dobu jeho životnosti dle přiloženého návodu: **návod si přečtěte, prostudujte a uschovejte ho**. V případě ztráty lze opakovaně stáhnout návod k použití výrobku z webu **www.camp.it**. Prohlášení o shodě EU lze stáhnout z těchto stránek. Prodejce musí poskytnout návod k použití výrobku v jazyce země, ve které se bude výrobek prodávat.

#### **POUŽITÍ**

Toto příslušenství musí používat pouze osoby kompetentní a proškolené, nebo pod dohledem osob proškolených a kompetentních. S těmito pokyny se nenaučíte provádět technické práce ve výškách, nebo jakékoli jiné související činnosti: například musíte projít řádným školením před použitím této výbavy. Lezení a každá jiná činnost pro kterou může být tento výrobek použit, je potenciálně nebezpečná. Nesprávná volba nebo použití i nesprávná údržba výrobku může způsobit poškození, vážná zranění nebo smrt. Uživatel musí být zdravotně způsobilý, schopen dbát

na vlastní bezpečnost a zvládat nouzové situace. U systémů zajišťujících pracovníka proti pádu je důležité, kvůli jeho zajištění, aby zařízení, nebo kotvení bod bylo vždy správně umístěno a aby se práce prováděla tak, aby se minimalizovalo riziko pádu a výška pádu. Zkontrolujte volný prostor pod pracovištěm uživatele před každým použitím na to, aby v případě pádu nenastala kolize se zemí a aby nebyly jiné překážky v eventuelní dráze pádu. Celotělový postroj je jediným přijatelným zařízením pro uchytení těla pracovníka, použitelným v systému pro jištění proti pádu. Výrobek smí být používán jen způsobem níže popsáním a nesmí být modifikován. Může být použit v kombinaci s jinými artikly vhodných vlastností a v souladu s evropskými předpisy (EN) jež pamatují na omezení všech jednotlivých dílů ve vybavě. V těchto pokynech jsou zastoupeny některé z příkladů nevhodného použití, ale existuje mnoho dalších příkladů chybného použití jež nelze vyjmenovat, nebo si představit. Je-li to možné, musí být tento výrobek považován za osobní. Pokud jej používá více než jedna osoba, musí být tyto pokyny k dispozici a musí je dodržovat každý uživatel.

#### **ÚDRŽBA**

*Čištění textilních a plastických částí:* umývejte výhradně sladkou vodou s neutrálním mýdlovým přípravkem (maximální teplota 30°C) a vysušte přirozeným způsobem vzdáleně od přímých tepelných zdrojů. *Čištění kovových částí:* omýjte sladkou vodou a vysušte. *Hygienické ošetření:* postupy jsou k dispozici na webových stránkách **www.camp.it**. *Teplota:* výrobek udržujte v teplotě nižší než 80°C k zachování jeho charakteristik a bezpečnosti. *Chemické látky:* zlikvidujte výrobek v případě kontaktu s chemickými látkami, rozpouštědly nebo palivy, které mohou způsobit zhoršení jeho vlastností. *Neodstranitelné nečistoty:* skvrny neznámého původu, které nelze odstranit, jsou považovány za chemické znečištění a mají za následek vyřazení produktu.

#### **SKLADOVÁNÍ**

Rozbalený výrobek skladujte na suchém, chladném a větraném místě, vzdálený od světla a zdroje tepla, zvýšené vlhkosti, hran ostrých předmětů, látek způsobujících korozi, nebo jakoukoliv možnost poškození. Nenechávejte výrobek vystaven povětrnostním vlivům.

#### **ODPOVĚDNOST**

Společnost C.A.M.P. SpA, nebo distributor, nepřijímají žádnou odpovědnost za škody, zranění nebo smrt, způsobenou nesprávným používáním výrobku, nebo v případě modifikovaného výrobku. Je odpovědností uživatele pochopit a dodržovat pokyny rádného a bezpečného používání každého výrobku dodaného firmou C.A.M.P. SpA, nebo jejím prostřednictvím a používat jej k účinnosti, ke kterým byl vyroben použitím všech bezpečnostních procedur. Před použitím vybavy zvažte účinný způsob záchran v nouzovém případě. Jste osobně odpovědní za vaši činnost a rozhodnutí: nejste-li schopni přijmout všechna rizika z nich pocházející, toto vybavení nepoužívejte.

#### **TŘÍ LETÁ ZÁRUKA**

Na tento výrobek se vztahuje tříletá záruka na všechny materiálové nebo výrobní vady od data nákupu. Záruka nepokrývá: běžné opotřebení, změny a úpravy, nesprávné skladování, korozi, škody v důsledku nehod, nedbalosti a použití, pro které tento výrobek není určen.

### **SPECIFICKÉ INFORMACE**

#### **NÁVOD K POUŽITÍ**

##### Oblast použití

Tento výrobek je určen k ochraně a prevenci nebezpečí pádu z výšky v průmyslu, ve stavebnictví, v záchranářství a obecněji k jakémukoliv použití při práci ve výškách. Na základě prováděné činnosti a typu rizika je třeba vybrat model a typ vhodného postroje s využitím pokynů uvedených v této příručce

Použití  
Abyste mohli provést optimální nastavení, vyberte velikost postroje podle uvedených pokynů v **tab.A**. Délku popruhů nijak neupravujte a nedělejte žádné uzly (**obr. 4**). Dále musí uživatel provést test odpružení na bezpečném místě, aby se ujistil, že postroj je správné velikosti, že ho lze dostatečně nastavovat a že je dostatečně pohodlný

pro zamýšlený účel. Je důležité pravidelně, během používání, kontrolovat uzavírání a seřízení všech prvků. Aby se dalo vyhodnotit nebezpečí pracovního úkonu a které OOP tedy používat, je třeba definovat Faktor pádu, který se vypočítává z následujícího matematického vzorce: Faktor pádu = dráha pádu / délka smyčky (lana). V případě, že je pádový faktor 0, a tudíž se obsluha nachází pod kotevním bodem s napnutým provazem, je možné použít polohovací vybavení. V ostatních případech, kdy je faktor pádu roven nebo větší než 1, je povinností používat vhodné prostředky pro zachycení pádu (**obr.1**). Použití těchto zařízení v kombinaci s dalšími součástmi ochranných prostředků pro zachycení pádů z výšky, musí být v souladu s těmito provozními specifiky v instrukcích a též v souladu s platnými normami (**obr.2**). Správné použití a připojení ke spolehlivému kotevnímu bodu a k vedlejšímu systému (např. tlumič energie, provaz, spojka a další komponenty) si vyhledejte na **obr. 2-10**. Připojení k systému pro zachycení pádů nebo zajišťování polohy, musí být výhradně pomocí připojovacích bodů systému pro zachycení pádů nebo zajištění polohy, jak je uvedeno v **obr.2-10**; je zakázáno připojit se ke kroužkům na zavěšení materiálů nebo k jiným součástem stroje: nebezpečí smrti! Kotevní bod musí být přednostně umístěn nad pracovním prostorem a musí splňovat normu EN 795 a/nebo musí mít pevnost 12 kN (kovové kotvení) nebo 18 kN (textilní kotvení). Kontrolujte přezky, uzavření karabin a všechna nastavení před i během používání výrobku. Hlavní materiál: polyester s kovovými prvky. Následují tři typy norem: jeden stroj může být spojen s jedním nebo s více z následujících typů (**tab.A**). Kombinace povolených strojů (například sedák + hruďní), jsou pouze ty, které jsou popsány v **tab.A**.

**EN 361: KOMPLETELNÍ PESTROJ PRO ZACHYCENÍ PÁDŮ** - Kompletní stroj pro zachycení pádů je zařízení určené pro zadržení těla, pokud se využije spolu s jinými částmi systému na zastavení pádu. Je nutné si spočítat nezbytný prostor pod uživatelem, aby se předešlo kolizi s konstrukcí, nebo v případě pádu z výšky se zemí pod ním. Připojné body pro zachycení pádů jsou ty, které se nacházejí v hrudní části těla a jsou označeny písmenem A (nebo A/2+ A/2).

**EN 813: SPODNÍ PESTROJ** - Spodní stroj je určen k předcházení pádu z výšky u závěsných systémů, při přístupu na lano, při pracovním polohování nebo zadržení, a to výlučně s použitím ventrálního připojovacího bodu. Maximální zatížení při používání (včetně vybavení a nástrojů) pro stroje C.A.M.P. je uvedeno na označení výrobku. Dlouhodobé zavěšení může způsobit škody na lidském těle a může vést až k smrti, pokud dojde k dlouhodobému zavěšení zachyceného uživatele. Musí se naplánovat pravidelné přestávky při práci tak, aby nedošlo k únavě a zranění pracovníka. Výhradním místem připojného závěsného bodu je pás pracovníka a jsou.

**EN 358: PÁS PRO PRACOVNÍ POLOHOVÁNÍ NEBO ZADRŽENÍ** - Pracovní polohovací pás je zádržné zařízení určené k jistění jedné osoby při její práci pomocí osobního ochranného zařízení v tahu, pro zabránění pádu a k tomu, aby bylo nemožné této osobě dosáhnout míst, ve kterých nastává riziko pádu z výšky. Maximální zatížení při používání (včetně vybavení a nástrojů) pro polohovací pásy EN 358 je 150 kg. Kotevní bod musí být v úrovni pasu, nebo nad ním. Připojné body pro polohování a zadržení mohou být v pase, boční, zadní. Oba boční body se musí používat společně a jsou.

Polohovací pásy EN 358 a popruhy EN 813 nelze použít samostatně na ochranu proti pádům z výšky. Polohovací pásy EN 358 rovněž nemohou být používány samostatně, pokud existuje nebezpečí celkového zavěšení nebo nadměrného napětí. Podle potřeby může být tedy potřebná kombinace ochranného zařízení pro zabránění pádů z výšky kolektivního typu (například bezpečnostními sítěmi) s individuálními (systémy na zastavení pádů shodné s normou EN 363).

#### Spojky

Spojky, pokud jsou k dispozici, jsou určeny k použití pouze v kombinaci s strojem. Správné použití si vyhledejte na **obr. 4a** a **obr. 3z-3y-3x**. Ujistěte se, že jsou páčka a kroužek spojky správně uzavřeny. Technické údaje jsou uvedeny v **tab. K**. Odstranění spojky je povoleno pouze při výměně za spojku stejného modelu. Pokud je nutné stroj několikrát za den nasazovat a sundávat, raději použijte stroje se samouzavírací spojkou (**obr. 3z-3x**) než se spojkami s ručním uzavíráním (**obr. 3y**). Zabraňte namáhání páčky spojky. Namažte páčky spojek mazivou na silikonové bázi.

### Příslušenství

Pro správné použití nosičů materiálů, v případě potřeby viz **obr.11**. Nepoužívejte nosičů materiálů k připojení osobních ochranných prostředků: nebezpečí smrti! Pro instalaci hrudního úvazku, je-li navržený, viz **obr.12**. Pro vložení držáků k prevenci syndromu dlouhodobého zavěšení, HelpStep art.2062, viz **obr.13** (zvlášť dodané). Pro využití předavného sedátka ke zvýšení pohodlí při zavěšení, viz **obr.14**. Použijte vhodné záchranné vybavení a zajistěte odborné odpovídající školení pracovním týmům, tak, aby mohly rychle zachraňovat zraněnou osobu pro snížení účinků dlouhodobého zavěšení. Správné použití zařízení Lanyard Parking, pokud jsou k dispozici, si vyhledejte na **obr. 15**. Lanyard Parking používejte pouze k zavěšení nepoužité spojky. V případě pádu systém uvolní spojku tak, aby nebránil otevření tlumiče energie. Zařízení Lanyard Parking a/nebo držáky materiálů nepoužívejte k připojení osobních ochranných prostředků: nebezpečí úmrtí!

### GT Turbo

GT Turbo je vybavený blokantem na úrovni pasu EN 12842/B model Turbochest art.2256 (**obr.9-obr.12**). Správné použití si vyhledejte v návodu dodávaném se zařízením Turbochest. Je možno nahradit opotřebený blokant pomocí maticové karabiny (potom vhodně utáhněte). Neodstraňujte maticovou karabinu, nezhákněte další zařízení do maticové karabiny, nepoužívejte jej k jiným účelům.

### Použití ANSI/ASSP

Certifikované modely pro použití ANSI/ASSP Z359.11 (norma USA) jsou uvedeny v **tab.A** a jsou označeny na štítku výrobku. Kromě pokynů uvedených v tomto návodu, je nezbytné postupovat podle pokynů uvedených v příbalovém letáčku s obrázky, který je součástí každého postroje ANSI včetně této příručky. Příručka a letáček s obrázky jsou určené pro koncového uživatele postroje.

### Použití EAC

Certifikované modely pro použití v EAC (Ruská-Běloruská-Kazachstánská-Arménie-Kyrgyzstán norma) jsou uvedené v **tab.A** označeny na štítku výrobku

### **PRAVIDELNÁ PROHLÍDKA**

Bezpečnost uživatelů závisí na průběžné využitelnosti a životnosti vybavení. Kromě běžné vizuální kontroly prováděné před, během a po každém použití musí být tento výrobek prohlédnut kompetentní osobou s minimální frekvencí jedenkrát za 12 měsíců; zvažte zvýšení frekvence prohlídek v případě použití více než jednou osobou nebo při intenzivním používání. Záznam data prvního použití a všech vykonaných prohlídek musí být proveden na listu životnosti výrobku; po celou dobu životnosti výrobku uchovávejte dokumentaci kvůli kontrole a referenci. Neodstraňujte označení produktu ani do něj nezasahujte. Vyřaďte výrobek z provozu, pokud nelze zjistit jeho úplnou historii a/nebo pokud označení nejsou čitelná. Pokud objevíte na výrobku některou z následujících vad, potom jej musíte ihned vyřadit:

#### textilní prvky

- přítomnost řezů a/nebo popálenin nosných popruhů
- přítomnost řezů a/nebo popálenin nosných švů
- obtížný pohyb popruhu v přezce
- ztuhnutí nebo zesílení popruhu nebo lana

#### kovové prvky

- nesprávné zapnutí přezky
- běžné opotřebenění těla konektoru, jehož důsledkem je výrazný úbytek hmoty a hloubka přesahuje 1mm
- vytváření nadměrné vůle mezi prvky;
- výskyt prasklin;
- koroze, která výrazně zhoršuje povrch kovu (nezmizí po lehkém odření brusným papírem)
- výskyt trvalých deformací;
- funkční problémy, které nelze vyřešit vyčištěním a mazáním.

- je možná výměna spojky nebo hrudní zarážky za výrobek stejného modelu
- Pokud zboží nebo některá jeho součást jeví známky opotřebení nebo závad, musí být vyměněno i před koncem jeho předpokládané životnosti, a to i jen v případě pochybností. Každý prvek, který je součástí bezpečnostního systému může být poškozen během pádu, proto musí být vždy před použitím přezkoušen.

Každý výrobek musí být po vážném pádu vyměněn, mohlo by dojít k neviditelnému poškození.

#### **ŽIVOTNOST**

Životnost je 10 let ode dne prvního použití výrobku se započtením doby uložení a nesmí se používat po překročení 12. roku od jeho prvního použití a výroby (příklad, rok výroby 2030, životnost až do roku 2042). Životnost se rozumí v případě, že neexistují příčiny, které by jej vyřadily z používání, a za podmínky, že jsou prováděny pravidelné prohlídky alespoň jedenkrát za 12 měsíců, počínaje datem prvního použití výrobku, a že jsou výsledky zaznamenávány v listu životnosti výrobku. Životnost produktu však mohou zkrátit následující faktory: intenzivní používání, poškození součástí výrobku, neautorizované úpravy, vysoké teploty, oděrky, pořezání, silné nárazy, UV záření, chemické látky, vlhkost, mráz, pot, bláto, prach, chyby při používání a při doporučeném skladování. V případě podezření, že výrobek již neposkytuje potřebnou bezpečnost, kontaktujte společnost C.A.M.P. nebo distributora.

#### **PŘEPRAVA**

Výrobek chraňte před výše uvedeným nebezpečím.

#### **X - OZNAČENÍ**

1. Jméno a adresa výrobce
2. Známka shody s evropským předpisem (EU) 2016/425
3. Číslo orgánu kontrolující systém kvality
4. Referenční norma a rok vydání
5. Model byl certifikovaný i pro ANSI (USA)
6. Model byl certifikovaný i pro EAC (Ruská-Běloruská-Kazachstánská-Arménie-Kyrgyzstán norma)
7. Název zařízení
8. Informace o výrobku
9. Měsíc a rok výroby
10. Sériové číslo
11. Velikost
12. Velikost pásu
13. Pročtete si návod k použití
14. Maximální hmotnost využití
15. Hlavní materiál

**W1** - Orgánu kontrolující systém kvality

**W2** - Organizace oprávněna uskutečnit zkoušku s označením EU je

#### **J - PROVOZNÍ LIST**

- |                       |                               |                                |
|-----------------------|-------------------------------|--------------------------------|
| 1. Model              | 5. Datum prvního použití      | 9. Datum                       |
| 2. Sériové číslo      | 6. Uživatel                   | 10. OK                         |
| 3. Měsíc a rok výroby | 7. Poznámka                   | 11. Jméno/podpis               |
| 4. Datum zakoupení    | 8. Kontrola každých 12 měsíců | 12. Datum následující kontroly |

#### **SLOVENČINA**

#### **VŠEOBECNÉ INFORMÁCIE**

Spoločnosť C.A.M.P. prináša inovatívne a ľahké výrobky určené pre prácu vo výškach. Sú navrhnuté, testované a

výrobené v súlade s certifikovaným systémom kvality s cieľom ponúknuť spoľahlivý a bezpečný výrobok. Tento návod obsahuje informácie o správnom používaní výrobku počas celej jeho životnosti. **Je nutné prečítať si, porozumieť a uchovať návod.** V prípade straty si návod môžete stiahnuť zo stránky [www.camp.it](http://www.camp.it). Na stránke je k dispozícii aj EÚ vyhlásenie o zhode. Distribútor musí poskytnúť pokyny v jazyku krajiny, v ktorej sa výrobok predáva.

#### **POUŽITIE**

Vybavenie môžu používať len kompetentné osoby vyškolené pre danú činnosť alebo osoby pod dohľadom kompetentných a vyškolených osôb. Návod neposkytuje výklad o technických prácach vo výškach ani o akejkolvek inej prídruženej aktivite: pred použitím vybavenia je povinné absolvovať primeraný výcvik a prípravu. Horolezectvo a každá iná činnosť, pri ktorej sa výrobok môže používať sú potenciálne nebezpečné. Nesprávny výber alebo použitie, ako aj nesprávna údržba výrobku môžu spôsobiť škody, vážne zranenia alebo smrť. Používateľ musí byť zdravotne spôsobilý, musí dbať na bezpečnosť a musí vedieť zvládnuť núdzové situácie. V systémoch protipádovej ochrany je nevyhnutné správne umiestnenie kotviaceho bodu a zariadenia. Pri výkone práce musí byť minimalizované riziko pádu a jeho výška. Pred každým použitím na pracovisku skontrolujte výkone hĺbku pod používateľom, aby v prípade pádu nedošlo ku kolízii so zemou alebo s inými prekážkami, ktoré sa nachádzajú na trajektórii pádu. Bezpečnostný stroj je jediným prípustným upínacím zariadením tela, ktoré môže byť použité v protipádovom systéme. Výrobok sa môže používať len podľa pokynov uvedených nižšie a nesmie sa žiadnym spôsobom upravovať. Môže sa používať v kombinácii s inými výrobkami, ktoré majú vhodné vlastnosti, v súlade s európskymi normami (EN), pričom je potrebné zohľadniť obmedzenia jednotlivých súčastí. Návod obsahuje niektoré príklady nesprávneho použitia, nie je však možné uviesť všetky možnosti nesprávneho použitia. Podľa možnosti je treba považovať tento výrobok za vec osobnej potreby. V prípade jeho používania viacerými osobami musí byť návod k dispozícii každému používateľovi.

#### **ÚDRŽBA**

*Čistenie textilných a plastových častí:* umývajte výlučne sladkou vodou s neutrálnym mydlovým prípravkom (maximálna teplota 30 °C) a nechajte voľne vysušiť, mimo priameho zdroja tepla. *Čistenie kovových častí:* umyte sladkou vodou a nechajte vysušiť. *Dezinfekcia:* postup je k dispozícii na stránke [www.camp.it](http://www.camp.it). *Teplota:* výrobok udržujte pri teplote do 80 °C, aby ste neohrozili jeho vlastnosti a bezpečnosť. *Chemické látky:* v prípade kontaktu výrobku s chemickými látkami, rozpúšťadlami alebo palivami, ktoré môžu zhoršiť jeho vlastnosti, výrobok zlikvidujte. *Neodstrániteľné nečistoty:* škvrny neznámeho pôvodu, ktoré nemožno očistiť predstavujú chemické znečistenie a výrobok je potrebné zlikvidovať.

#### **SKLADOVANIE**

Nezabalený výrobok skladujte na suchom, chladnom a dobre vetranom mieste, čo najďalej od priameho slnečného svetla, zdrojov tepla, vlhkosti, predmetov s ostrými hranami a žieravých látok, ktoré by mohli poškodiť alebo znehodnotiť výrobok. Výrobok nenechávajte vystavený atmosférickým vplyvom.

#### **ZODPOVEDNOSŤ**

Spoločnosť C.A.M.P. SpA alebo distribútor nenesú žiadnu zodpovednosť za škody, zranenie alebo smrť spôsobené nesprávnym používaním výrobku C.A.M.P. alebo v prípade, že bol výrobok nejakým spôsobom upravený. Používateľ je zodpovedný za porozumenie a dodržiavanie pokynov pre správne a bezpečné používanie každého výrobku dodaného firmou C.A.M.P. SpA, alebo jej prostredníctvom a za používanie výrobku len na činnosti, pre ktoré bol určený. Pri používaní výrobku musí dodržiavať všetky bezpečnostné postupy. Pred použitím zhodnotte spôsob, akým môže byť v prípade potreby prostriedok využitý v plne bezpečných podmienkach a účinným spôsobom. Každý používateľ je osobne zodpovedný za vlastné správanie a rozhodnutia. Ak nie je schopný prevziať všetky riziká, ktoré plynú z používania, nesmie výrobok používať.

#### **TROJROČNÁ ZÁRUKA**

Tento výrobok má záruku 3 roky, ktorej platnosť začína plynúť od dátumu zakúpenia výrobku a platí na všetky materiálové alebo výrobné chyby. Záruka sa nevzťahuje na: bežné opotrebenie, zmeny a úpravy, nesprávne



skladovanie, koróziu, škody v dôsledku nehôd, nedbanlivosti a použitia spôsobom, na ktorý nie je tento výrobok určený.

## PODROBNÉ INFORMÁCIE

### NÁVOD NA POUŽÍVANIE

#### Oblasť použitia

Výrobok slúži ako súčasť záchytného systému a ako prevencia proti pádu z výšky v priemysle, stavebníctve a pri výkone záchranných a výškových prác. V závislosti od konkrétnej vykonávanej činnosti a druhu rizika je potrebné vybrať najvhodnejší model a typ postroja podľa pokynov uvedených v tomto návode.

#### Použitie

Pre optimálne nastavenie si vyberte veľkosť podľa informácií uvedených v **tab. A**. Platí zákaz upravovať dĺžku a robiť uzly na popruhoch (**obr. 4**). Používateľ musí vykonať skúšku zavesenia na bezpečnom mieste, aby overil správnu veľkosť, dostatočný rozsah nastavenia a pohodlné nosenie pre zamýšľaný účel. Počas používania je potrebné pravidelne kontrolovať zapnutie a nastavenie všetkých súčastí. Aby bolo možné zhodnotiť nebezpečenstvo, ktoré hrozí pri výkone pracovného úkonu a teda, aby bolo možné určiť, ktorý OOP bude nutné používať pri jeho výkone, definujeme hodnotu pádový faktor, ktorá bude vypočítaná podľa nasledovného vzorca: pádový faktor = výška pádu/dĺžka lana. V prípade, že sa pádový faktor rovná 0 a teda používateľ sa nachádza priamo pod kotviacim bodom s napnutým lanom, zariadenie je možné použiť pre účely zabezpečenia polohy. V ostatných prípadoch, to znamená v prípade pádového faktora rovného alebo väčšieho ako 1 je povinné použiť ochranné prostriedky proti pádu z výšky (**obr. 1**). Používanie vybavenia spolu s ďalšími ochrannými prostriedkami proti pádu z výšky musí byť v súlade s pokynmi uvedenými v tomto návode na používanie a s platnými normami (**obr. 2**). Správne používanie a pripojenie k bezpečnému kotviacemu bodu a podsystému (napríklad k tľmíču pádu, lanu, karabíne a iným komponentom záchytného systému) je znázornené na **obr. 2-10**. Pripojenie do záchytného systému alebo do systému na zabezpečenie pracovnej polohy je možné výlučne pomocou záchytných pripájacích bodov alebo bodov na zabezpečenie pracovnej polohy, ako je to znázornené na **obr. 2-10**; platí zákaz pripájania ku krúžkom nosiča materiálu alebo iným súčastiam postroja. Hrozí nebezpečenstvo smrteľného úrazu! Kotviaci bod sa musí nachádzať vyššie ako priestor výkonu práce a musí spĺňať požiadavky normy EN 795 a/alebo musí mať pevnosť 12 kN (kovové kotviace body) či 18 kN (textilné kotviace body). Pred použitím a počas používania výrobku kontrolujte spony, správne založenie a zaistenie karabín a všetky súčasti určené na nastavovanie. Hlavný materiál: polyester, kovové súčasti. V nasledujúcej časti sú uvedené tri typy noriem: na postroj sa môže vzťahovať jedna alebo viacero noriem (**obr. A**). Povolene kombinácie postrojov (napr. sedací + hrudný) sú uvedené v **tab. A**.

**EN 361: CELOTELOVÉ ZACHYTÁVACIE POSTROJE** - Celotelový zachytávací postroj slúži na zachytenie lezca a ochranu proti pádu z výšky ak je prepojený s inými súčastami systému protipádovej ochrany. Vždy je nutné vypočítať potrebný priestor pod používateľom s cieľom zamedziť kolízií s konštrukciou alebo zemou v prípade pádu z výšky. Záchytné pripájacie body sa nachádzajú na hrudnej časti a sú označené písmenom A (alebo A/2+A/2).

**EN 813: SEDACIE POSTROJE** - Sedacie postroje slúžia ako ochranný prostriedok proti pádu z výšky pri závese v systémoch lanového výstupu, na pracovné polohovanie a na zabránenie pádu, a to prostredníctvom pripájacieho bodu na brušnej časti. Maximálne zaťaženie (vybavenie a nástroje) postrojov C.A.M.P. je uvedené na označení výrobku. Dlhé zavesenie môže mať nepriaznivý vplyv na ľudský organizmus a voľné visenie v postroji môže spôsobiť smrť. Pri práci vo výškach je potrebné dodržiavať pravidelné prestávky, vďaka ktorým možno predísť poškodeniu ľudského organizmu. Pripájací bod sa nachádza len v brušnej časti.

**EN 358: PÁSY NA PRACOVNÉ POLOHOVANIE A NA ZABRÁNENIE PÁDU** - Pás na pracovné polohovanie slúži ako záchytné zariadenie pre jednu osobu počas výkonu práce, predstavuje osobný ochranný prostriedok na zabránenie pádu a prístupu na miesta s nebezpečenstvom pádu z výšky. Maximálne zaťaženie (vybavenie a nástroje) pásov na pracovné polohovanie podľa EN 358 je 150 kg. Kotviaci bod sa musí nachádzať na rovnakej alebo vyššej úrovni ako

pás. Prípádacie body pre zabezpečenie pracovnej polohy a zachytenie môžu byť umiestnené na brušnej, bočnej alebo zadnej časti. Dva bočné pripájacie body sa musia vždy používať súčasne.

Pásky na pracovné polohovanie v súlade s normou EN 358 a sedacie stroje v súlade s normou EN 813 nemožno používať na ochranu pred pádmi z výšky samostatne. Pásky na pracovné polohovanie v súlade s normou EN 358 sa nesmú používať samostatne v prípade, že existuje riziko úplného zavesenia alebo nadmerného napnutia. Môže byť preto potrebné začlenenie ochranných prostriedkov proti pádu z výšky – kolektívnych (napr. ochranných sietí) alebo osobných (protipádovej ochrany v súlade s normou EN 363).

#### Karabíny

Karabíny (ak sú potrebné) sú určené len na použitie spolu s strojom. Správne použitie je znázornené na **obr. 4a** a **obr. 3z-3y-3x**. Skontrolujte, či sú zámka a poistka správne zatvorené. Technické údaje sú uvedené v **tab. K**. Odobranie karabíny je povolené len pre účely výmeny za rovnaký model. V prípade potreby obliekania a vyzliekania stroja niekoľkokrát denne odporúčame používanie strojov s karabínou s automatickým zámkom (**obr. 3z-3x**), namiesto karabín s manuálnym skrútkovacím mechanizmom (**obr. 3y**). Zabráňte vzniku tlaku na zámok karabíny. Zámky namažte mazivom na báze silikónu.

#### Príslušenstvo

Správne používanie nosičov materiálov je znázornené na **obr. 11**. Nosiče nepoužívajte na pripojenie osobných ochranných prostriedkov: hrozí nebezpečenstvo smrteľného úrazu! Založenie hrudného blokantu je znázornené na **obr. 12**. Založenie popruhov pre nohy HelpStep (kód produktu 2062) pre zníženie traumy z visu je znázornené na **obr. 13** (dodávne osobitne). Použitie prídavnej sedačky pre pohodlnejšiu pracovnú polohu pri zavesení je znázornené na **obr. 14**. Vždy je potrebné mať pripravené záchranné prostriedky a vhodne zaškolené pracovné skupiny pre prípad potreby poskytnutia pomoci zranenej osobe a zníženia poranení z dôvodu zavesenia. Správne použitie Lanyard Parking je znázornené na **obr. 15**. Lanyard Parking používajte len na uchytenie nepoužívanej karabíny. V prípade pádu systém uvoľní karabínu, aby nebránila aktivácii tlmiča pádu. Lanyard Parking a/alebo nosiče materiálu nepoužívajte na pripojenie osobných ochranných prostriedkov: hrozí nebezpečenstvo smrteľného úrazu!

#### GT Turbo

Postroj GT Turbo je vybavený integrovaným hrudným blokantom Turbochest (kód tovaru 2256) v súlade s normou EN 12842/B (**obr.9 – obr. 12**). Správne používanie je uvedené v návode dodanom spolu s výrobkom Turbochest. Opatrebovaný blokant možno vymeniť vďaka mailone (ktorý je potrebné správne zaskrutkovať). Platí zákaz odoberať mailonu, zakladáť na ňu iné zariadenia alebo používať mailonu na iné účely.

#### Použitie v súlade s požiadavkami normy ANSI/ASSP

Modely certifikované na použitie podľa americkej normy ANSI/ASSP Z359.11 sú uvedené v **tab. A** a označené na štítku výrobku. Okrem pokynov uvedených v tomto návode je potrebné dodržiavať aj pokyny uvedené v príbalovom letáku dodanom spolu s strojom certifikovaným v súlade s ANSI, ktorý je pridaný k návodu. Koncový používateľ musí mať k dispozícii návod aj príbalový leták.

#### Použitie v súlade s požiadavkami normy EAC

Modely certifikované podľa normy EAC (norma platná v Rusku, Bielorusku, Kazachstane, Arménsku a Kirgizsku) sú uvedené v **tab. A** a označené na štítku výrobku.

#### **PERIODICKÁ REVÍZIA**

Bezpečnosť používateľov závisí od účinnosti a trvanlivosti príslušenstva. Okrem bežnej vizuálnej kontroly pred, počas a po každom použití musí výrobok skontrolovať odborne spôsobilý technik najmenej raz za 12 mesiacov; v prípade používania viacerými osobami alebo v prípade intenzívneho používania je frekvenciu kontrol potrebné zvýšiť. Dátum prvého použitia a dátum všetkých vykonaných kontrol je potrebné zaznamenať do evidenčnej karty výrobku. Dokumentáciu je potrebné uchovať pre potreby kontroly a ako referenčný materiál počas celej životnosti výrobku. Platí zákaz odstraňovania a úpravy označenia výrobku. Ak nie je možné zistiť minulosť výrobku a/alebo štítky nie sú čitateľné, výrobok sa musí vyradiť z používania. Výrobok musí byť vyradený z používania pri výskyte

niektoré z týchto porúch:

textilné časti

- prerezanie a/alebo spálenie popruhov/hlavného popruhu;
- prerezanie a/alebo spálenie hlavných švov;

- neplynulý posun popruhu v spone;
- stvrdnutie alebo zhrubnutie popruhu;

kovové časti

- nesprávne uzatváranie spŕn;
  - všeobecné opotrebenie tela karabíny, ktoré spôsobí značné zníženie prierezu (drážky alebo zárezy) o viac ako 1 mm;
  - prílišná voľnosť prvkov;
  - praskliny;
  - korózia, ktorá výrazne zhoršuje povrch kovu (nezmizne po ľahkom preleštení brúsnym papierom);
  - trvalé deformácie;
  - problémy s funkčnosťou, ktoré sa nedajú vyriešiť vyčistením a namazaním.
- Karabínu a hrudný blokant možno nahradiť rovnakým modelom.

Ak výrobok alebo niektorá jeho súčasť javia známky opotrebovania alebo poškodenia, je potrebná ich výmena aj pred koncom predpokladanej životnosti, a to aj v prípade, že existuje len pochybnosť. Každá zložka, ktorá je súčasťou bezpečnostného systému môže byť pri páde poškodená, a preto musí byť pred ďalším použitím preskúšaná. Každý výrobok prítomný pri páde musí byť vymenený alebo skontrolovaný, pretože pri páde mohlo dôjsť k poškodeniam, ktoré nie sú viditeľné voľným okom.

**ŽIVOTNOSŤ**

Životnosť je 10 rokov a začína plynúť od prvého použitia výrobku a, s ohľadom na skladovanie, nemôže byť dlhšia ako 12 rokov od roku výroby (napr. pri roku výroby 2030 životnosť výrobku končí na konci roka 2042). Uvedená životnosť platí v prípade, že sa nevyskytli žiadne príčiny, pre ktoré bolo potrebné výrobok vyradiť z používania a za podmienky, že výrobok bol pravidelne kontrolovaný, a to každých 12 mesiacov od prvého použitia a výsledky revízie boli zaznamenané v evidenčnej karte. Životnosť výrobku môžu skratiť tieto faktory: intenzívne používanie, poškodenie súčastí, neoprávnené úpravy, vysoké teploty, oder, trhliny, prudké nárazy, UV lúče, chemické látky, vlhkosť, mráz, pot, blato, prach, chyby pri používaní a odporúčanom skladovaní. V prípade podozrenia, že výrobok už neposkytuje požadovanú ochranu, kontaktujte spoločnosť C.A.M.P. SpA alebo distribútora.

**PREPRAVA**

Výrobok chráňte pred vyššie uvedenými rizikami.

**X - OZNAČENIE**

1. Meno a adresa výrobcu
2. Označenie zhody s európskym nariadením (EÚ) 2016/425
3. Číslo organizácie zodpovednej za kontrolu výroby
4. Referenčný predpis a rok jeho zverejnenia
5. Model certifikovaný podľa normy ANSI (USA)
6. Model certifikovaný podľa normy EAC (Rusko-Bielorusko-Kazachstan-Arménsko-Kirgizsko)
7. Názov zariadenia
8. Odkaz na produkt
9. Mesiac a rok výroby
10. Sériové číslo
11. Veľkosť

12. Velikost postroja
13. Prečitajte si pokyny pre použitie
14. Maximálna hmotnosť využitiu
15. Hlavný materiál

W1 - Orgán zodpovedný za kontrolu výroby

W2 - Orgán oprávnený na výkon skúšky pre získanie označenia EÚ

## J - ZÁZNAM KONTROL

- |                        |                                 |                                 |
|------------------------|---------------------------------|---------------------------------|
| 1. Model               | 5. Dátum prvého použitia        | 9. Dátum                        |
| 2. Sériové číslo       | 6. Používateľ                   | 10. OK                          |
| 3. Mesiac a rok výroby | 7. Poznámka                     | 11. Meno/podpis                 |
| 4. Dátum zakúpenia     | 8. Kontrola každých 12 mesiacov | 12. Dátum nasledujúcej kontroly |

## SLOVENSKI

### SPLOŠNE INFORMACIJE

Koncern C.A.M.P. s svojimi lahkimi in inovativnimi izdelki odgovarja na potrebe delavcev na višini. Izdelke načrtujemo, testiramo in proizvajamo v skladu s certificiranim sistemom kontrole kakovosti, ker vam želimo zagotavljati njihovo zanesljivost in varnost. Ta navodila so namenjena vašemu seznanjanju o uporabi izdelka prek njegove celotne življenjske dobe. **Zato ta navodila preberite in shranite.** Če jih izgubite, jih lahko snamete s spletnega mesta **www.camp.it**. Izjava EÚ o skladnosti je mogoče prenesti s te spletne strani. Preprodajalec je dolžan izročiti navodila za uporabo v jeziku države, v kateri se izdelek proda.

### UPORABA

To opremo smejo uporabljati le izurjene in usposobljene osebe ali oseba pod nadzorom izurjenih in usposobljenih oseb. Iz teh navodil se ne boste naučili tehnik dela na višini niti katere koli druge povezane dejavnosti. Preden uporabite to opremo, morate biti že ustrezno usposobljeni. Plezanje in druge dejavnosti, pri katerih je ta izdelek mogoče uporabiti, so potencialno nevarne dejavnosti. Nepravilna izbira ali uporaba ali nepravilno vzdrževanje tega izdelka lahko povzroči poškodbe, hude rane ali smrt. Uporabnik mora biti zdravstveno sposoben ter sposoben skrbeti za svojo varnost in ukrepati v nevarnih situacijah. Pri sistemih varovanja pred padci je bistvenega pomena za varnost, da sta naprava ali sidrišče pravilno nameščena in da se delo opravlja na način, ki čimbolj zmanjša nevarnost padcev in višino morebitnega padca. Pred vsako uporabo preverite, da je pod uporabnikom na delovnem mestu prostor brez ovir (čistina), tako da v primeru padca ne pride do trčenja s tlemi, in da ni drugih ovir na liniji padca. Pas za zaščito pred padci je edina sprejemljiva oprema za pritrditev telesa, ki sme biti uporabljena kot del sistema za zaščito pred padci. Izdelek se sme uporabljati le na način, ki je opisan v nadaljevanju. Izdelka se ne sme predelati. Za uporabo skupaj z drugimi izdelki velja, da morajo ti imeti ustrezne lastnosti in biti v skladu z evropskimi normativi (EN), pri čemer je treba upoštevati omejitve za vsak posamezni kos opreme. V teh navodilih so navedeni le nekateri primeri nepravilne uporabe. Primerov napačne uporabe pa je mnogo več in vseh ni mogoče navesti niti si jih predstavljati. Če je mogoče, naj ta izdelek pripada eni sami osebi. V primeru, da opremo uporablja več oseb, morajo biti ta navodila na razpolago vsem uporabnikom, slednji pa jih morajo strogo upoštevati. **VZDRŽEVANJE**

**Čiščenje tekstilnih in plastičnih delov:** Operite izključno z mehko vodo in nevtralnimi milom (s temperaturo največ 30°C). Osušite naravno, ne izpostavljajte neposrednim virom toplote. **Čiščenje kovinskih delov:** Operite z mehko vodo in osušite. **Sanifikacija:** postopki so na voljo na spletnem mestu **www.camp.it**. **Temperatura:** Izdelka ne izpostavljajte temperaturi nad 80°C. To bi lahko ogrozilo njegovo učinkovitost in varnost njegove uporabe. **Kemična sredstva:** Izdelek zavrzite, če pride v stik s kemičnimi reagenti, topili in gorivi, ki bi lahko spremenili njegove lastnosti. **Trdovratna umazanja:** madeži neznanega izvora, ki jih ni mogoče odstraniti, se štejejo za kemično onesnaženje in

zahtevajo odstranitev izdelka.

#### **HRAMBA**

Izdelek brez embalaže hranite v svežem, suhem in prezračevanem prostoru, daleč od svetlobe in virov toplote, visoke stopnje vlažnosti, daleč od robov ali ostrih predmetov, korozivnih snovi in vseh drugih možnih povzročiteljev poškodb. Izdelka ne puščajte izpostavljenega atmosferskim vplivom.

#### **ODGOVORNOST**

Podjetje C.A.M.P. SpA oziroma distributer ne bosta priznala odgovornosti za poškodbe, rane ali smrt zaradi nepravilne uporabe izdelka ali zaradi predelave izdelka. Uporabnikova odgovornost je: da razume in upošteva navodila za pravilno in varno uporabo vsakega izdelka, ki je bil dobavljen od podjetja C.A.M.P. SpA ali prek njega; da ga uporablja zgolj za dejavnosti, za katere je bil izdelan; in da izvaja vse varnostne postopke. Pred uporabo opreme premislite, kako bi v primeru nevarnosti izpeljali varno in učinkovito reševanje. Osebnost se odgovorni za svoja dejanja in odločitve: ne uporabljajte te opreme, če niste sposobni sprejeti s tem povezanih nevarnosti.

#### **GARANCIJA: 3 LETA**

Ta izdelek ima 3 letno garancijo od datuma nakupa, ki velja za vse napake materiala ali izdelave. H garanciji ne spadajo: običajna obraba, modifikacije in predelave, malomarna hramba, korozija, poškodbe zaradi nezgod in malomarnosti ter načini uporabe, za katere ta izdelek ni namenjen.

### **SPECIFIČNE INFORMACIJE**

#### **NAVODILA ZA UPORABO**

##### Področja uporabe

Ta izdelek je namenjen zaščiti in preprečevanju padcev z višine v industrijskih panogah, gradbeništvu, pri reševanjih in na splošno pri kakršnemkoli delu na višini. V odvisnosti od izvajane dejavnosti in od stopnje tveganja je treba izbrati najprimernejši model in vrsto varovalnega pasu, v skladu z navodili v tem priročniku.

##### Uporaba

Za optimalno namestitvev izberite ustrezno velikost v skladu z navodili v **tab.A**. Nikakor ne spreminjajte dolžine pasov in ne zavezuje nikakršnih vozlov (**sl.4**). Poleg tega mora uporabnik pasu na varnem mestu opraviti preizkus visenja in se prepričati, da je pas prave velikosti, da ga je mogoče dovolj dobro naravnati in da je dovolj udoben za načrtovano uporabo. Pomembno je, da med uporabo redno preverjate zapiranje in nastavitve vseh elementov. Za ocenjevanje nevarnosti neke delovne situacije in izbiro ustrezne osebne varovalne opreme se uporablja faktor padca, ki se izračuna z naslednjo formulo: Faktor Padca = višina padca/dolžina vrvi. Če je faktor padca 0, kar pomeni, da je delavec v točki pod sidriščem in je vrv napeta, se lahko uporabi opremo za namestitvev pri delu. V drugih primerih, ko je faktor padca enak ali večji od 1, je obvezno uporabljati opremo za zaščito pred padci (**sl.1**). Uporaba te opreme v kombinaciji z drugimi komponentami opreme za varovanje pred padci z višine mora potekati v skladu tako s temi specifičnimi navodili za uporabo kot z veljavnimi standardi (**sl.2**). Za pravilno uporabo in povezavo z zanesljivo sidrno točko in podsistemom (npr. z blažilnikom, vrstico, priključkom, drugimi sestavnimi deli) glejte **sl. 2-10**. Povezavo s sistemom za varovanje pred padci ali za pozicioniranje je treba izvesti izključno na pripenjalnih elementih varovanja pred padci oziroma pozicioniranja, tako kot prikazujejo **sl.2-10**; prepovedano je pripenjanje na obroče za nošenje predmetov ali na druge dele pasu: smrtno nevarno! Poleg tega mora izpolnjevati zahteve iz standarda EN 795 in/ali imeti nosilnost 12 kN (jeklina sidrišča) oziroma 18 kN (tekstilna sidrišča). Pred in med uporabo izdelka preglejte zaponke, zapiranje konektorjev in vse regulacije. Glavni material: poliester s kovinskimi komponentami. Spodaj so navedene tri tipologije uporabe glede na standarde: določen varovalni pas se lahko uporablja v skladu z eno ali več tipologijami (**tab.A**). Dovoljene so samo tiste kombinacije pasov (npr. nizki pas + prsni pas), ki so opisane v **tab.A**.

**EN 361: KOMPLETNI PAS ZA VAROVANJE PRED PADCI.** Kompletni pas za varovanje pred padci je oprema za zadržanje telesa, ki v kombinaciji z drugimi komponentami sistema zaustavi padcev varuje pred padci z višine. Izračunati

je treba višino čistine (prostora brez ovir) pod uporabnikom, ki je v primeru padca potrebna za preprečitev vsakršnega trčenja s strukturo ali tlemi. Pripjenjalna mesta za varovanje pred padci se nahajajo izključno na prsnem delu telesa in so označena s črko A (ali A/2+A/2).

**EN 813: NIZKI PAS** - Nizki pasovi so namenjeni varovanju pred padci z višine v okviru sistemov zaustavitve padcev preko vrvi, pasov za namestitve pri delu, pozicijskih trakov s pripjenjalnim mestom, ki se nahaja izključno na trebuhu. Največja obremenitev uporabe (opreme in priloženih orodij) pasov C.A.M.P. je navedena na oznaki izdelka. Dolgotrajno visenje lahko povzroči poškodbe človeškega telesa in lahko v primeru negibnega visenja vodi v smrt. Načrtovati je treba redne odmore med visenjem, da se prepreči kakršna koli poškodba človeškega telesa. Pripjenjalno mesto za visenje je izključno na trebušnem delu telesa.

**EN 358: PASOVI ZA NAMESTITVEV PRI DELU, POZICIJSKI TRAKOVI** - Pozicijski delovni pas je oprema za zadržanje telesa, namenjena zadržanju ene osebe pri njenem delu, s pomočjo osebne varovalne opreme v stanju napetosti, tako da se prepreči padeč in oseba ne more doseči območij, na katerih obstaja nevarnost padca z višine. Največja obremenitev uporabe (opreme in priloženih orodij) pozicijskih pasov EN 358 je 150 kg. Sidrišče se mora nahajati na višini pasu ali nad njim. Pripjenjalna mesta za pozicioniranje in zadržanje so lahko na trebušnem delu, bočno ali zadaj. Bočni pripjenjalni mesti je treba vselej uporabljati skupaj.

Pozicijskih pasov EN 358 in varovalnih pasov EN 813 ni mogoče uporabljati samih za varovanje pred padci z višine. Poleg tega se pozicijskih pasov EN 358 ne sme uporabljati samih, kadar obstaja nevarnost kompletnega visenja ali prevelike napetosti. Lahko se torej izkaže, da ga je treba dopolniti z opremo za varovanje pred padci z višine kolektivnega tipa (na primer z varovalnimi mrežami) ali individualnega tipa (s sistemi za zaustavitve padca v skladu s standardom EN 363).

#### Priključki

Priključki, če so na predvideni, so namenjeni samo za uporabo v kombinaciji z varovalnim pasom. Za pravilno rabo glejte **sl. 4a in sl. 3z-3y-3x** in preverite, da sta ročica in priključni obroč pravilno zaprta. Tehnični podatki so podani v **tab. K**. Odstranitev priključka je dovoljena le za zamenjavo s priključkom istega modela. Kadar je treba večkrat čez dan namestiti in sneti pas, raje uporabljajte varovalne posove s samozapornimi priključki (**fig.3z-3x**) namesto tistih z ročnim zapiranjem (**sl. 3y**). Ne obremenjujte priključne ročice. Ročice podmazujte z mazivi na silikonski osnovi.

#### Dodatki

Za pravilno uporabo opreme za nošenje materiala - kjer je predvidena - glej **sl.11**. Ne uporabljajte obrocev za nošenje predmetov za pripenjanje osebne zaščitne opreme: smrtno nevarno! Za namestitvev trebušne blokade - kjer je predvidena - glej **sl.12**. Za vstavitvev stremen HelpStep - art. 2062 - za preprečevanje sindroma negibnega visenja glej **sl.13** (dobavljene ločeno). Za uporabo dodatnega sedeža za boljše udobje pri visenju glej **sl.14**. Priskrbite si ustrezno opremo za reševanje in poskrbite za primerno usposabljanje delovnih skupin, tako da bodo lahko v primeru padca hitro pomagale onesrečencu in omejile posledice negibnega visenja. Za pravilno uporabo opreme Lanyard Parking, kjer je predvidena, glejte **sl. 15**. Opremo Lanyard Parking uporabljajte samo za priklon neuporabljene priključka. V primeru padca sprostite sprosti priključek, tako da ne ovira odprtja blažilnika. Lanyard Parking in/ali nosilcev materialov ne uporabljajte za priključevanje delov osebne zaščitne opreme: obstaja smrtna nevarnost!

#### GT Turbo

GT Turbo je opremljen s prsno prižemo, model Turbochest art. 2256, ki ustreza standardu EN 12842/B, (**sl.9-sl.12**). Za pravilno uporabo glejte priročnik, ki je priložen opremi Turbochest. Uporabljeno prsno prižemo je mogoče zamenjati prek usmerjevalne sponke (ki jo nato privijete z ustrežno matico). Usmerjevalne sponke ne smete odstraniti, nanjo pritrjevati drugih pripomočkov ali jo uporabljati v druge namene.

#### Uporaba v skladu z ANSI/ASSP

Modeli, ki so certificirani za uporabo v skladu z ANSI/ASSP Z359.11 (standardi ZDA), so navedeni v **tab. A** in ustrezno označeni na etiketi izdelka. Poleg ostalih navodil iz tega priročnika je treba upoštevati tudi navodila za uporabo, ki so poleg knjižice dodatno priložena vsakemu pasu ANSI. Končni uporabnik pasu prejme tako knjižico kot navodila

za uporabo pasu.

#### Uporaba v skladu z EAC

Modeli, ki so certificirani za uporabo v skladu z EAC (standardi v Rusiji, Belorusiji, Kazahstanu, Armeniji in Kirgizistan), so navedeni v **tab.A** in ustrezno označeni na etiketi izdelka.

### **REDNO VZDRŽEVANJE**

Varnost uporabnikov je odvisna od stalne učinkovitosti in trajnosti opreme. Poleg običajnega vizualnega pregleda, ki se opravi pred vsako uporabo, med njo in po njej, mora ta izdelek strokovno pregledati pristojna oseba vsaj na vsakih 12 mesecev. Razmislite o povečanju pogostosti pregledov v primeru večjega števila oseb ali intenzivne uporabe. Datum prve uporabe in vseh nadaljnjih pregledov mora biti zabeležen na kontrolnem listu izdelka: to dokumentacijo hranite vso življenjsko dobo proizvoda za možnost kontrole in sklicevanja. Ne odstranjujte ali spreminjajte oznak na izdelku. Izdelek zavrzite, če ni mogoče ugotoviti njegove celotne zgodovine in/ali če oznake niso čitljive. Če je ugotovljena katera izmed naslednjih pomanjkljivosti, izdelka ne smete več uporabljati:

#### tekstilni elementi

- prisotnost zarez in/ali ožganin na nosilnih trakovih
- prisotnost zarez in/ali ožganin na nosilnih šivih
- drsenje traku skozi zaponko je ovirano
- okornost ali zadebelitev jermena ali vrvi.

#### kovinski elementi

- napačno zapiranje zaponk
  - splošna obraba telesa vponke, ki povzroča občutno zmanjšanje premera (zoženja) in za katero se oceni, da presega 1 mm;
  - nastanek pretirane zračnosti med posameznimi elementi;
  - prisotnost razpok;
  - korozija, ki resno poškoduje površinsko plast kovine (ne izgine po lahnem drgnjenju s steklenim papirjem);
  - prisotnost trajnih deformacij;
  - težave v delovanju, ki jih ni mogoče odpraviti s čiščenjem in mazanjem.
- zamenjava priključka ali ventralnega blokirnika je dovoljena le z nadomestnim delom istega modela
- Če se na izdelku ali na kakšnem izmed njegovih delov vidijo znaki obrabe ali pomanjkljivosti, jih je treba zamenjati že pred iztekom pričakovane življenjske dobe, tudi če gre zgoraj za sum. Pri padcu se lahko vsak element, ki je del varnostnega mehanizma, poškoduje. Zato ga je treba vselej pregledati pred ponovno uporabo. Vsak izdelek, ki je utrpel hud padec, je treba zamenjati, ker obstaja možnost strukturnih poškodb, ki niso vidne s prostim očesom.

### **ŽIVLJENJSKA DOBA**

Življenjska doba izdelka je 10 let od datuma njegove prve uporabe in - upoštevajoč čas uskladiščenja - je ni mogoče podaljšati dlje od preteka 12 let od izdelave. (Če je npr. leto izdelave 2030, je življenjska doba do konca leta 2042). Življenjska doba izdelka je veljavna, če ni prišlo do vzrokov za njegovo neustreznost in pod pogojem, da se od datuma prve uporabe vsaj enkrat na vsakih 12 mesecev opravi kontrolni pregled in se rezultati pregleda zabeležijo na kontrolnem listu izdelka. Naslednji dejavniki pa lahko dobo uporabnosti proizvoda skrajšajo: intenzivna uporaba, poškodbe sestavnih delov proizvoda, nepooblaščen spremembe, visoke temperature, odrgnine, urezi, močni udarci, UV-žarki, kemična sredstva, vlaga, zmrzal, znoj, blato, prah, neupoštevanje priporočil o uporabi in hrambi. Če sumite, da proizvod ne zagotavlja več potrebne varnosti, se posvetujte s podjetjem C.A.M.P. SpA ali distributerjem.

### **TRANSPORT**

Izdelek zavarujte pred zgoraj navedenimi nevarnostmi.

### **X - OZNAKA**

1. lme in naslov proizvajalca

2. Znak skladnosti z evropsko uredbu (EU) 2016/425
3. Številka ustanove, ki nadzoruje izdelavo tega izdelka
4. Ustrezajoči standard in leto njegove objave
5. Model je certificiran po standardu ANSI (USA)
6. Model je certificiran po standardu EAC (standard, ki velja v Rusiji, Belorusiji, Kazahstanu, Armenija in Kirgizistan)
7. Ime opreme
8. Referenčna številka izdelka
9. Mesec in leto izdelave
10. Serijska številka
11. Velikost
12. Velikost pasu
13. Preberite priročnik z navodili
14. Maksimalna dopustna obremenitev
15. Glavni material

W1 - Ustanova, ki nadzoruje izdelavo tega izdelka:

W2 - Pooblaščen ustanova za EU–pregled tipa:

#### J - KONTROLNI LIST

- |                           |                         |                |                                |
|---------------------------|-------------------------|----------------|--------------------------------|
| 1. Model                  | 5. Datum prve uporabe   | mesecev        | 12. Datum naslednjega pregleda |
| 2. Serijska številka      | 6. Uporabnik            | 9. Datum       |                                |
| 3. Mesec in leto izdelave | 7. Opombe               | 10. OK         |                                |
| 4. Datum nakupa           | 8. Pregled na vsakih 12 | 11. Ime/podpis |                                |

### HRVATSKI

#### OPĆE INFORMACIJE

Grupacija C.A.M.P. svojim lakim i inovativnim proizvodima pruža odgovor na potrebe radnika na visini. Proizvod su projektirani, ispitani i proizvedeni u certificiranom sustavu upravljanja kvalitetom kako bi bili pouzdani i sigurni. Ove upute pružaju informacije o pravilnoj uporabi proizvoda tijekom njegovog životnog vijeka: **pročitajte ih s razumijevanjem i sačuvajte**. U slučaju da izgubite upute, možete ih preuzeti na internet stranicama **www.camp.it**. EU izjavu o sukladnosti moguće je preuzeti na istim internet stranicama. Prodavatelj je dužan isporučiti upute na jeziku zemlje u kojoj se proizvod prodaje.

#### UPORABA

Ovu opremu smiju koristiti isključivo obučene stručne osobe odnosno osobe pod nadzorom obučanih stručnih osoba. Kroz ove upute nećete naučiti tehnike rada na visini ili drugih srodnih poslova: prije uporabe ove opreme potrebna je odgovarajuća obuka. Penjanje te sve druge aktivnosti za koje je moguće koristiti ovaj proizvod potencijalno su opasne. Nepravilan odabir ili uporaba odnosno nepravilno održavanje proizvoda mogu uzrokovati štetu, teške ozljede ili smrt. Korisnik mora biti zdravstveno sposoban i u stanju kontrolirati svoju sigurnost te upravljati stanjima nužde. Kod sustava za zaštitu od pada od bitnog je značaja za sigurnost da se zaštitna oprema ili sidrište uvijek pravilno postave te da se rad obavlja na način koji osigurava minimalnu opasnost od pada i visinu pada. Prije svake uporabe provjeriti slobodan prostor ispod korisnika opreme na radnom mjestu, kako u slučaju pada ne bi došlo do udara o tlo odnosno da na putanji pada ne postoje druge prepreke. Zaštitni pojas jedina je prihvatljiva zaštitna oprema za tijelo koja se smije koristiti u sustavima za zaštitu od pada. Proizvod se smije koristiti isključivo na niže opisan način, a izmjene na proizvodu nisu dopuštene. Mora se koristiti zajedno s drugim artiklima odgovarajućih karakteristika, a u skladu s europskim normama (EN), imajući u vidu ograničenja za svaki pojedini dio opreme. U uputama je prikazano nekoliko primjera nepravilne uporabe, no postoji još mnogo drugih primjera



pogrešne primjene koje je nemoguće nabrojati ili zamisliti. Ovaj proizvod trebao bi se smatrati osobnim, ako je to moguće. Ukoliko opremu koristi više osoba, svaki korisnik mora imati uvid u ove upute i poštivati ih.

#### **ODRŽAVANJE**

*Čišćenje tekstilnih i plastičnih dijelova:* prati isključivo sa slatkom vodom i neutralnim sapunom (maksimalna temperatura 30 °C) i sušiti na prirodan način, zaštićeno od izravnih izvora topline. *Čišćenje metalnih dijelova:* isprati u slatkoj vodi i osušiti. Sanitacija: postupci su dostupni na internet stranicama [www.camp.it](http://www.camp.it). Temperatura: proizvod čuvati na temperaturi nižoj od 80 °C kako bi se održao učinak i sigurnost proizvoda. Kemijski agensi: u slučaju dodira s kemijskim reagensima, otapalima ili gorivom koji bi mogli izmijeniti karakteristike proizvoda, isti se mora baciti. Neuklonjiva nečistoća: neuklonjive mrlje nepoznatog porijekla smatraju se kemijskom kontaminacijom uslijed koje se proizvod mora odstraniti.

#### **ČUVANJE**

Nakon otvaranja ambalaže, proizvod čuvati na suhom i hladnom mjestu, daleko od izvora svjetlosti i topline, velike vlage, oštih bridova i predmeta, nagrizajućih tvari i bilo kojeg drugog mogućeg uzroka štete ili propadanja. Proizvod ne smije ostati izložen atmosferskim utjecajima.

#### **ODGOVORNOST**

Tvrtka C.A.M.P. SpA odnosno distributer ne snose nikakvu odgovornost za štete, ozljede ili smrt uzrokovane neprimjerenom uporabom ili izmijenjenim proizvodom C.A.M.P. SpA. Korisnik je odgovoran za razumijevanje i primjenu uputa za pravilnu i sigurnu uporabu svih proizvoda isporučenih od strane ili putem tvrtke C.A.M.P. SpA te ih smije koristiti samo za one aktivnosti za koje su izrađeni, uz provođenje svih sigurnosnih postupaka. Prije uporabe opreme potrebno je uzeti u obzir pitanje kako će se eventualno spašavanje u slučaju nužde izvesti na siguran i efikasan način. Osobno odgovarate za vaše postupanje i odluke: ako niste u stanju preuzeti rizike koji iz toga proistječu, ne koristite ovu opremu.

#### **JAMSTVO 3 GODINE**

Proizvod ima 3 godine jamstva od datuma kupnje za bilo kakav nedostatak na materijalu ili tvorničke greške. Jamstvo ne pokriva: redovno trošenje, izmjene ili manje popravke, čuvanje u lošim uvjetima, koroziju, štetu nastalu uslijed nezgoda ili nesmotrenosti, uporabu za koju ovaj proizvod nije namijenjen.

### **POSEBNE INFORMACIJE**

#### **UPUTE ZA UPORABU**

##### Područje primjene

Ovaj je proizvod namijenjen zaštiti i prevenciji rizika od pada s visine u industriji, građevinarstvu, spašavanju te općenito za bilo kakvu primjenu pri radu na visini. Ovisno o djelatnosti koja se obavlja i o vrsti rizika, potrebno je odabrati najprikladniji model i vrstu zaštitnog pojasa slijedeći naputke navedene u ovom priručniku.

##### Uporaba

U cilju postizanja optimalne podešenosti, odabrati veličinu prema podacima iz **tab. A**. Ne mijenjati duljinu traka ni na koji način i ne vezati nikakvu vrstu čvorova (**sl. 4**). Osim toga, korisnik mora izvršiti probni ovjes na sigurnom mjestu kako bi utvrdio odgovarajuću veličinu pojasa, dovoljno podešavanje te zadovoljavajuću udobnost za predviđenu uporabu. Prilikom uporabe od bitnog je značaja redovito provjeravati zatvaranje i podešavanje svih elemenata. Za procjenu opasnosti određene situacije prilikom rada, stoga za procjenu potrebne individualne zaštitne opreme, definira se faktor pada koji se izračunava slijedećom formulom: faktor pada = duljina pada / duljina užeta. U slučaju da je faktor pada 0, stoga se operator nalazi ispod sidrišne točke sa napetim užetom, moguće je uporabiti opremu za pozicioniranje, moguće je uporabljati opremu za pozicioniranje. U ostalim slučajevima, kad je faktor pada veći ili jednak 1, obvezna je uporaba naprava za zaustavljanje pada (**sl. 1**). Uporaba ove opreme, u kombinaciji s drugim sastavnim dijelovima opreme za zaštitu od pada s visine, mora biti u skladu s ovim posebnim uputama i važećim normama (**sl. 2**). Za pravilnu uporabu te za spajanje na pouzdano sidrište i na podsustav (primjerice usporivač

pada, povežno uže, konektor na drugi sastavni dio) vidi **sl. 2-10**. Povezivanje na sustav za zaštitu od pada ili za pozicioniranje mora se vršiti isključivo preko pričvršnih točaka na sustavu za zaštitu od pada ili za pozicioniranje, kao što je precizirano na **sl. 2-10**; zabranjeno je povezivanje na zamke za nošenje opreme ili druge dijelove pojasa: opasnost po život! Sidrišna točka mora biti po mogućnosti postavljena iznad područja rada i mora biti u skladu sa EN 795 i/ili imati otpornost od 12 kN (metalna sidrišta) ili 18 kN (tekstilna sidrišta). Prije i za vrijeme uporabe proizvoda, provjeriti kopče, zaključavanje konektora i sva podešavanja. Osnovni materijal: poliester s metalnim komponentama. U nastavku su navedena tri tipa normi: pojas može obuhvaćati jedan ili više od sljedećih tipova (**tab. A**). Odobrene su samo kombinacije pojaseva (npr. donji dio + torzo) opisane u **tab. A**. **EN 361: POJAS ZA ZAŠTITU OD PADA S VISINE ZA CIJELO TIJELO** - Pojas za zaštitu od pada s visine za cijelo tijelo jest naprava za zadržavanje tijela korisnika u cilju zaštite protiv pada s visine, kad se koristi zajedno s drugim dijelovima sustava za zaustavljanje pada. Vrši se izračun potrebnog prostora ispod korisnika da bi se izbjegao bilo kakav udarac u strukturu ili tlo u slučaju pada s visine. Pričvršne točke za osiguranje protiv pada su samo one na prsima tj. prednje točke označene slovom A (ili A/2+A/2).

**EN 813: SJEDNI POJAS** - Sjedni pojasevi namijenjeni su za svrhe sprječavanja pada s visine u sustavima ovesa za pristup uzetom, za radno pozicioniranje ili zadržavanje, putem isključivo uporabe središnje prednje točke. Maksimalno uporabno opterećenje (uključujući opremu i alat) za pojaseve C.A.M.P. navedeno je na oznaci proizvoda. Produljeno držanje u ovisju može uzrokovati štetu ljudskom tijelu, a u slučaju nepokretnog ovješenoj stanja može doći i do smrti korisnika. Kako bi se izbjeglo nanošenje bilo kakve štete ljudskom tijelu, ovesi se moraju predvidjeti s redovitim stankama. Pričvršna točka za oves je isključivo središnja prednja točka.

**EN 358: POJAS ZA RADNO POZICIONIRANJE I ZADRŽAVANJE** - Radno-pozicijski pojas jest naprava za zadržavanje tijela korisnika namijenjena držanju osobe tijekom rada pomoću osobne zaštitne opreme u zategnutom stanju, kojom se izbjegavaju padovi te sprječava dolazak osobe u područja s visokim rizikom od pada s visine. Maksimalno uporabno opterećenje (uključujući opremu i alat) za pozicijske pojaseve EN 358 iznosi 150 kg. Točka sidrišta mora biti smještena u ravni struka ili iznad njega. Pričvršne točke za pozicioniranje i zadržavanje mogu biti središnja prednja točka, bočne točke i stražnja točka. Bočne točke uvijek se koriste zajedno.

Pozicijski pojasevi EN 358 i pojasevi EN 813 ne mogu se sami koristiti za zaštitu od pada s visine. Nadalje, pozicijski pojasevi EN 358 ne mogu se koristiti sami kad postoji opasnost od potpunog ovješena ili prekomjerne zategnutosti. Stoga bi mogla biti potrebna integracija s napravama za zaštitu od pada s visine kolektivnog tipa (poput sigurnosnih mreža) ili osobnog tipa (sustavi za zaustavljanje pada sukladni normi EN 363).

#### Spojni elementi

Spojni elementi, ako su predviđeni, namijenjeni su isključivo uporabi u kombinaciji s pojasmao. Za pravilnu uporabu vidjeti **sl. 4a** i **sl. 3z-3y-3x**; provjeriti pravilno zatvaranje vratešca i prstena konektora. Tehnički podaci navedeni su u **tab. K**. Uklanjanje konektora dopušteno je samo za zamjenu s istim modelom konektora. Kad je pojas tijekom dana potrebno više puta odjenuti i skinuti, preferira se uporaba pojasa sa samozatvarajućim konektorom (**sl. 3z-3x**) umjesto onih s ručnim zatvaranjem (**sl. 3y**). Izbjegavati opterećavanje vratešca konektora. Vratešca konektora podmazivati silikonskim sredstvima za podmazivanje.

#### Pribor

Za pravilnu uporabu zamki za nošenje opreme, ako su predviđene, vidjeti **sl. 11**. Ne koristite zamke za nošenje opreme u svrhu povezivanja osobne zaštitne opreme: opasnost po život! Za montažu središnje hvataljke, ako je predviđena, vidjeti **sl. 12**. Umjetanje stremena HelpStep art. 2062 za sprječavanje traume uslijed ovješena prikazano je na **sl. 13** (isporučuje se posebno). Uporaba dodatnog pojasa za sjedenje radi veće udobnosti u ovisju prikazana je na **sl. 14**. Opskrbiti se prikladnom opremom za spašavanje i predvidjeti prikladnu obuku operatera, kako bi mogli brzo djelovati za spašavanje ozlijeđene osobe, svodeći na minimum posljedice za ozlijeđenog koji nepomično visi. Za pravilnu uporabu opreme Lanyard Parking, ako je predviđena, vidjeti **sl. 15**. Lanyard Parking opremu koristiti samo za spajanje konektora koji nije upotrijebljen. U slučaju pada, sustav oslobađa konektor kako se ne bi spriječio

otvaranje usporivača pada. Ne koristite Lanyard Parking i/ili zamke za nošenje opreme u svrhu povezivanja osobne zaštitne opreme: opasnost po život!

#### GT Turbo

GT Turbo je opremljen sa središnjom hvataljkom EN 12842/B model Turbochest art. 2256 (sl. 9-sl. 12). Za pravilnu uporabu konzultirati priručnik priložen opremi Turbochest. Istrošenu hvataljku moguće je zamijeniti pomoću sponke za izradu polutrajnog sidrišta (nakon čega ju treba odgovarajuće pritegnuti). Sponku za izradu polutrajnog sidrišta nemojte ukloniti, ne spajajte druge naprave na nju, ne koristite ju u druge svrhe.

Uporaba prema ANSI/ASSP

Modeli certificirani za uporabu prema ANSI/ASSP Z359.11 (američka norma) navedeni su u **tab. A** i naznačeni na etiketi proizvoda. Pored drugih naputaka iz ovog priručnika, potrebno je slijediti upute koje su priložene svakom pojasu ANSI, kao dodatak ovoj knjižici. Knjižica i listić s uputama moraju se izručiti krajnjem korisniku sigurnosnog pojasa.

#### Uporaba EAC

Modeli koji imaju certifikat za uporabu EAC (zakon za Rusiju-Bjelorusiju-Kazahstan-Armeniju-Kirgistan) navedeni su u **tab.A** i označeni na proizvodu.

#### **PERIODIČNA KONTROLA**

Sigurnost korisnika ovisi o neprekidnoj učinkovitosti i trajanju opreme. Osim vizualne kontrole prije, za vrijeme i nakon svake uporabe, ovaj proizvod mora pregledati stručna osoba, i to najmanje jednom svakih 12 mjeseci; predvidjeti veću učestalost kontrola ako proizvod koristi više osoba ili u slučaju intenzivne uporabe. Datum prve uporabe te svi izvršeni pregledi moraju se upisivati u servisni list proizvoda: dokumentaciju čuvajte u svrhu kontrole i konzultacije tijekom cijelog životnog vijeka proizvoda. Oznake na proizvodu ne smiju se odstraniti ili neovlašteno izmijeniti. Proizvod staviti izvan uporabe ukoliko nije moguće imati kompletan povijesni pregled i/ili ako oznake nisu čitljive. U slučaju nastanka niže navedenih nedostataka, proizvod se mora staviti izvan uporabe:

#### tekstilni elementi

- prisutnost rezova i/ili izgorjenih dijelova na nosivim remenima
- prisutnost rezova i/ili spaljivanja na nosećim šavovima
- otežano klizanje trake kroz kopču
- krutost ili zadebljanje trake

#### metalni elementi

- pogrešno zatvaranje kopči
- opća istrošenost tijela karabinera, uslijed čega je osjetno smanjen presjek (žlijebovi ili urezi procijenjene dubine veće od 1 mm)
- prekomjerni prazni hod između elemenata;
- prisutnost rupa;
- teška promjena stanja površine metala uslijed korozije (ne uklanja se blagim trljanjem s brusnim papirom)
- prisutnost trajnih deformacija;
- funkcionalni problemi koji se ne mogu riješiti čišćenjem i podmazivanjem.
- konektor ili središnju hvataljku moguće je zamijeniti s tim istim modelom

Artikl se mora zamijeniti i prije kraja vijeka trajanja, ako su na njemu ili na jednom od njegovih dijelova prisutni znakovi trošenja ili nedostaci pa čak i kad postoji samo sumnja. Bilo koji element koji čini sastavni dio sigurnosnog sustava može se oštetiti prilikom pada, stoga ga je prije ponovne uporabe uvijek potrebno pregledati. Proizvod koji je podnio težak pad mogao bi imati konstrukcijska oštećenja koja nije moguće vidjeti prostim okom, stoga se mora se zamijeniti.

#### **VIJEK TRAJANJA**

Vijek trajanja iznosi 10 godina od datuma prve uporabe proizvoda, a obzirom na skladištenje, ni u kom slučaju

ne može biti duži od 12 godina od datuma proizvodnje (npr. godina proizvodnje 2030., vijek trajanja do kraja 2042.g.). Vijek trajanja podrazumijeva da ne postoje uzroci zbog kojih bi proizvod bio stavljen izvan uporabe i pod uvjetom da se periodične kontrole vrše najmanje jednom svakih 12 mjeseci počev od datuma prve uporabe te da se rezultati kontrola upisuju u servisni list proizvoda. Sljedeći čimbenici mogu skratiti životni vijek proizvoda: intenzivna uporaba, oštećenja sastavnih dijelova proizvoda, neodobrene izmjene, visoke temperature, abrazija, urezi, jaki udarci, UV zrake, kemijske tvari, vlaga, smrzavanje, znoj, blato, prašina, greške pri preporučenoj uporabi i čuvanju. Ukoliko sumnjate da proizvod više ne pruža potrebnu sigurnost, obratite se tvrtki C.A.M.P. SpA ili distributeru.

## **PRIJEVOZ**

Proizvod zaštititi od prethodno navedenih rizika.

## **X - OZNAČAVANJE**

1. Naziv i adresa proizvođača
2. Oznaka sukladnosti s europskom Uredbom (EU) 2016/425
3. Br. tijela koje vrši kontrolu proizvodnje proizvoda
4. Mjerodavna norma i godina objave
5. Model certificiran u skladu s ANSI standardom (SAD)
6. Model certificiran u skladu s EAC standardom (Rusija-Bjelorusija-Kazahstan-Armenija-Kirgistan)
7. Naziv opreme
8. Referentna oznaka proizvoda
9. Mjesec i godina proizvodnje
10. Serijski broj
11. Veličina
12. Veličina pojasa
13. Pročitati upute za uporabu
14. Maksimalna težina za uporabu
15. Osnovni materijal

**W1** - Tijelo koje vrši kontrolu proizvodnje proizvoda

**W2** - Priznato tijelo za UE ispitivanje tipa

## **J - SERVISNI LIST**

- |                                |                       |                               |                             |
|--------------------------------|-----------------------|-------------------------------|-----------------------------|
| 1. Model                       | 4. Datum kupnje       | 8. Kontrola svakih 12 mjeseci | 11. Ime/Potpis              |
| 2. Serijski broj               | 5. Datum prve uporabe | 9. Datum                      | 12. Datum sljedeće kontrole |
| 3. Mjesec i godina proizvodnje | 6. Korisnik           | 10. U REDU                    |                             |
|                                | 7. Napomene           |                               |                             |

## **РУССКИЙ**

### **ОБЩАЯ ИНФОРМАЦИЯ**

Группа компаний C.A.M.P. удовлетворяет потребности работающих на высоте своими легковесными и инновационными продуктами. Они разработаны, испытаны и изготовлены в сертифицированной системе качества, гарантирующей надежную и безопасную продукцию. Эти инструкции информируют вас о правильном использовании изделия в течение всего срока его службы. **Ознакомьтесь, поймите и сохраните данное руководство.** Если вы потеряли инструкции, вы можете скачать их с веб-сайта **www.camprussia.ru**. Сертификаты соответствия стандартам вы можете также скачать на нашем сайте. При

розничной продаже должны предоставляться инструкции по эксплуатации на языке страны, в которой продукт продаётся.

### **ИСПОЛЬЗОВАНИЕ**

Данное оборудование должно использоваться только обученными и компетентными лицами. Или же пользователь должен находиться под непосредственным контролем обученного и компетентного лица. Эта инструкция не научит вас методам работы на высоте или какой-либо другой подобной деятельности: вы должны получить квалифицированные инструкции перед использованием данного изделия. Альпинизм и любые другие виды деятельности, связанные с использованием данного оборудования опасны по своей природе. Последствиями неверного выбора, неправильного использования или плохого обслуживания оборудования могут стать причинение ущерба, серьезные травмы или смерть. Пользователь должен быть с медицинской точки зрения способен контролировать свою собственную безопасность и любые возможные чрезвычайные ситуации. Для систем защиты от падения важно, чтобы устройством или точка закрепления (анкерная точка) всегда правильно располагались и работа выполнялась таким образом, чтобы риск падения сводился к минимуму, а если падение всё-таки произойдет – минимизировалась высота такого падения. Контролируйте необходимое свободное пространство ниже пользователя на рабочем месте и перед каждым использованием, чтобы в случае падения – не произошло столкновение пользователя с землёй или каким-либо препятствием на пути падения. В системах остановки падения (ГОСТ Р EN 363) допустимо использовать только полную обвязку (страховочную привязь) (ГОСТ Р EN 361). Изделие должно использоваться только в соответствии с инструкцией изготовителя и никакие изменения к этой инструкции не могут быть внесены. Изделие может быть использовано в сочетании с любыми другими подходящими изделиями с соответствующими спецификациями и соответствующими EN (ГОСТ) стандартами, с учетом ограничений каждого из изделий по отдельности. Эта инструкция описывает примеры неправильного использования данного изделия. Обратите внимание, что невозможно показать или представить все неправильные способы использования, и поэтому это изделие следует использовать только так, как указано изготовителем в данной инструкции. Если возможно, это изделие следует закрепить за отдельным пользователем как персональное. При коллективном использовании изделий, эти инструкции должны быть доступны для ознакомления всем пользователям и должны соблюдаться всеми пользователями.

### **ОБСЛУЖИВАНИЕ**

*Очистка текстильных и пластиковых деталей:* промыть в чистой воде с нейтральным моющим средством (макс. температура воды 30°C) и высушить естественным путем, вдали от прямых источников тепла. *Очистка металлических деталей:* прополоскать в чистой воде, а затем высушить. *Дезинфекция:* процедуры описаны на нашем сайте [www.camp.it](http://www.camp.it). *Температура:* Не подвергайте изделие воздействию температур выше 80°C, чтобы не повлиять на его характеристики. *Химическое воздействие:* немедленно выведите изделие из эксплуатации, если оно вступило в контакт с химическими веществами /реагентами, растворителями или топливом, что могло повлиять на его характеристики. *Грязь, которую невозможно удалить:* пятна неизвестного происхождения, которые невозможно удалить, следует рассматривать как химическое загрязнение и, следовательно, требует утилизации изделия.

### **ХРАНЕНИЕ**

Хранить оборудование следует не упакованным (в расправленном виде) в прохладном и хорошо проветриваемом, сухом, темном месте; вдали от источников света, источников тепла, высокой влажности, острых кромок и коррозионно-опасных веществ, а также других возможных причин повреждения или износа. Не оставляйте изделие надолго на улице.

### **ОТВЕТСТВЕННОСТЬ**

Компания С.А.М.Р. SpA или дистрибьютор не несет никакой ответственности за причинение ущерба, травмы или смерть в результате неправильного использования или изменений (самостоятельной модификации)

продукции компании С.А.М.Р. . Обязанностями самого пользователя всегда является: понимание и соблюдение инструкций по правильному и безопасному использованию любого из продуктов компании С.А.М.Р.; использование этого продукта только по его прямому назначению для целей, для которых он предназначен; исполнение всех надлежащих процедур безопасности. Перед использованием оборудования вы должны сами предпринять все необходимые шаги для ознакомления с методами спасения при возникновении чрезвычайной ситуации. Вы лично принимаете на себя все риски и несете ответственность за свои действия и решения: если вы не способны или не можете принять на себя эти риски и ответственность – не используйте данное оборудование.

### **3 ГОДА ГАРАНТИИ**

Этот продукт имеет гарантию от любого дефекта материалов или производства в течение 3 лет с даты покупки. Гарантия не распространяется на: нормальный рабочий износ; модификации или изменения; неправильное хранение; коррозию; ущерб в результате несчастного случая или небрежности; использование не по назначению.

## **ИНФОРМАЦИЯ ОБ ИЗДЕЛИИ**

### **ИНСТРУКЦИИ ПО ЭКСПЛУАТАЦИИ**

#### **Область применения**

Данный продукт предназначен для обеспечения защиты и для предотвращения рисков падения с высоты в промышленности, строительстве, в спасательных операциях, а также в целом в любых областях, где требуется проведение работ на высоте. Основываясь на специфике выполняемых работ и оценке степени риска, крайне важно правильно выбрать тип и модель наиболее подходящей привязи. Для этого следуйте инструкциям, описанным в этом руководстве.

#### **Использование**

Для того, чтобы привязь вам подошла, подберите правильный размер согласно **Таблице А**. Запрещено обрезать или наращивать длину лент (**рис.4**). Кроме того повисите в безопасном месте и убедитесь, что размер подобран правильно, привязь имеет необходимый запас регулировок и достаточно удобна для дальнейшего использования. Во время использования очень важно регулярно проверять застегнутость и регулировку всех элементов. Для оценки опасности при работе на высоте используется понятие Фактора Падения, который вычисляется при помощи соотношения: Фактор Падения = Высота Падения/ Длина стропа. Правильным примером использования оборудования является случаи, когда рабочий расположен строго под анкерной точкой на натянутой стропе (фактор падения = 0). В тех случаях, когда коэффициент падения больше 1 или требуется большая свобода движений (далее 0.6 м.), необходимо использовать специальное оборудование для остановки падения (**Рис.1**). В соответствии с требованиями стандарта ГОСТ Р ЕН 363:2007 (EN 363)(страховочные системы), использование этого оборудования в сочетании с другими средствами индивидуальной защиты, должно соответствовать инструкциям по использованию и их стандартам (**Рис.2**). Для правильного присоединения к соответствующей анкерной точке и страховочной подсистеме (например, к амортизатору рыбка, стропа, карабин или другому компоненту) обратитесь к **рис.2-10**. Прикреплять системы позиционирования или страховочные системы (остановки падения) необходимо в специально предназначенные точки привязи, показанные на **Рис.2-10**; запрещено любое присоединение этих систем к грузовым (развесочным) петлям и кольцам или к любому другому компоненту привязи: смертельная опасность! Анкерная точка крепления должна располагаться непосредственно над рабочей зоной и удовлетворять требованиям стандарта EN795 и/или иметь подтвержденную прочность 12 кН (металлические анкера) или 18 кН (текстильные анкерные утробы). Всегда проверяйте узел, пряжки и другие системы регулировки перед и во время использования изделия. Основной материал - полиэстер, металлические элементы. Ниже приводится описание различных типов привязей: одна привязь может удовлетворять одному или нескольким типам одновременно (**Таблица.А**). Допустимые сочетания грудных

привязей с привязями для положения сидя приведены в **Таблице А.**

**ГОСТ Р ЕН 361: СТРАХОВОЧНАЯ ПРИВЯЗЬ** - Полная страховочная привязь является носимым на теле средством индивидуальной защиты от падения с высоты при использовании совместно с другими компонентами системы защиты от падения. Необходимо рассчитать и контролировать минимальный зазор - свободное пространство под пользователем, которое не допускает контакта его с рабочей поверхностью или любым препятствием в случае падения. Точки закрепления страховочных систем расположены исключительно в верхней части туловища и обозначены символом «А» (или  $A/2+A/2$ ).

**ГОСТ Р ЕН 813: ПРИВЯЗЬ ДЛЯ ПОЛОЖЕНИЯ СИДЯ** - Привязи для работ в положении сидя предназначены для защиты от падения с высоты в системах канатного доступа, для рабочего позиционирования и систем ограничения доступа, исключительно при использовании брышной точки закрепления. Максимально допустимая нагрузка (включая инструмент и экипировку) для привязей С.А.М.Р. нанесена на маркировке изделия. Длительное нахождение в привязи без движений может повлечь серьезные травмы или смерть. Чтобы этого избежать, необходимо делать систематические перерывы в работе (нахождении в безопасном положении). Для закрепления рабочей линии должны использоваться исключительно брышные точки.

**ГОСТ Р ЕН 358: ПРИВЯЗЬ ДЛЯ ПОЗИЦИОНИРОВАНИЯ И ОГРАНИЧЕНИЯ** - Пояс для рабочего позиционирования представляет из себя устройство, предназначенное для удержания одного человека во время его работы на рабочем месте, т.е. является средством индивидуальной защиты, находясь под нагрузкой, препятствуя возможности падения или возможности оказаться в зоне, где появится риск падения. Максимально допустимая нагрузка (включая инструмент и экипировку) по стандарту ГОСТ Р ЕН 358-2008 составляет 150 кг. Анкерная точка должна находиться на уровне пояса или выше. Точки закрепления могут быть брышными или находиться сбоку, или на спине. Боковые точки всегда должны использоваться совместно.

Привязи, сертифицированные по стандартам ГОСТ Р ЕН 813(для положения сидя) и ГОСТ Р ЕН 358(для рабочего позиционирования) не могут быть использованы отдельно в качестве страховочных. Пояса по стандарту ГОСТ Р ЕН 358-2008 также не должны использоваться в случаях, когда есть опасность полного зависания или чрезмерного натяжения. В таких случаях необходимо их интегрировать с коллективными системами защиты от падения с высоты (например, сети) или индивидуальными средствами защиты (соответствующим ГОСТ Р ЕН 363-2007).

#### Соединительные элементы

Там, где это необходимо, для соединения привязи используется соединительный элемент. Его правильное использование показано на **рис. 4а** и **рис.3з-3у-3х**. Убедитесь, что защелка и муфта соединительного элемента закрыты правильно. Технические характеристики показаны в **таблице К**. Соединительный элемент может быть удален только в случае замены на такую же модель. При необходимости многократного снятия и надевания привязи в течение дня, выбирайте модель, оснащенную соединительным элементом с автоматической муфтой (**рис.3з-3х**) вместо привязи с винтовой муфтой (**рис.3у**). Избегайте нагрузки на перемычку соединительного элемента. Смазывайте защелки смазками на силиконовой основе.

#### Аксессуары

Для правильного использования развесочных петель изучите **Рис.11**. Не крепите средства индивидуальной защиты к петлям для развески снаряжения: смертельно опасно! Для закрепления грудного зажима изучите **Рис.12**. Для установки ножных петель, препятствующих развитию синдрома подвешенного состояния (HelpStep Арт.2062), изучите **Рис.13**(поставляются отдельно). Для повышения удобства работы в подвешенном состоянии используйте дополнительное рабочее сидение. **Рис.14**. В случае экстренной ситуации во избежание развития синдрома подвешенного состояния должно быть использовано только сертифицированное снаряжение и привлечены обученные спасатели. Правильное использование Парковочных Петель, в моделях, где они установлены, показаны на **рис.15**. Применяйте их только для неиспользуемых соединительных элементов. В случае падения, эта система расстегнется для того,

чтобы избежать раскрытия аортизатора рывка. Не используйте Парковочные Петли и/или вспомогательные соединительные элементы для присоединения к системам защиты от падения: смертельно опасно!

#### GT Turbo

Привязь GT Turbo укомплектована грудным зажимом Tutbochest Арт. 2256, сертифицированным по стандарту EN 12842/B (рис.9-рис.12). Для правильного использования обратитесь к руководству устройства Turbochest. Имеется возможность заменить поврежденный Turbochest путем открытия соединительного элемента, после чего необходимо обратно затянуть соединительный элемент подходящим ключом. Не удаляйте соединительный элемент, не крепите к нему другие устройства, не используйте его для других целей.

#### Использование по стандартам ANSI/ASSP

Модели, сертифицированные по стандартам ANSI/ASSP Z359.11 (стандарты США) приведены в **Таблице. А** и имеют соответствующую маркировку. Этот буклет необходимо прочесть совместно с инструкцией, поставляемой в комплекте с привязью. И инструкцию, и буклет должен быть предоставлен пользователю.

#### Использование по требованиям ЕАС

Модели, сертифицированные по стандартам таможенного союза ЕАС (Россия-Беларусь-Казахстан-Армения-Киргизия) приведены в **Таблице. А** и имеют соответствующую маркировку.

#### **ПЕРИОДИЧЕСКАЯ ИНСПЕКЦИЯ**

Безопасность пользователя зависит от работоспособности и прочности оборудования. В добавок к нормальной визуальной инспекции до, во время и после каждого использования, это изделие должно подвергаться инспекции компетентным лицом не реже одного раза в 12 месяцев. Этот срок может быть уменьшен, если оборудование используется разными пользователями или имеет следы частичного износа. Дата первого использования и данные обо всех инспекциях должны быть занесены в бланк осмотра изделия. Храните данные об инспекциях во время всего срока службы изделия. Не удаляйте и не вносите изменений в маркировку изделия. Выведите изделие из эксплуатации, если история его использования неизвестна и/или данные об инспекциях недоступны. В случае наличия одного из следующих дефектов, изделие должно быть немедленно выведено из эксплуатации:

#### Текстильные компоненты

- наличие порезов и/или оплавления силовых лент
- наличие порезов и/или оплавления силовых швов
- Ленты плохо скользят через пряжки
- утоньшение или утолщение стропы или веревки.

#### Металлические компоненты

- Неисправна или сломана пряжка
- износ, вызывающий значительное уменьшение поперечного сечения (пропила или выемки), глубина которого оценивается более 1мм;
- появление чрезмерного люфта между элементами;
- наличие трещин;
- коррозия, изменившая состояние поверхности металла (которая не удаляется после легкой обработки мелкой наждачной бумагой);
- наличие остаточной деформации;
- затруднения подвижности, которые не могут быть решены с помощью очистки или смазки.
- соединительный элемент грудного зажима может быть заменен на идентичную модель

Если какой-то компонент или его часть имеет следы значительного износа или дефект, он должен быть заменен, даже если срок его службы еще не истек. Также он должен быть заменен при любом сомнении в



его состоянии. Каждый элемент, являющийся частью системы безопасности, может быть поврежден во время падения и поэтому всегда подлежит проверке перед продолжением использования. Не используйте изделие после сильного падения, потому что оно могло получить повреждения, даже если не наблюдаются внешних признаков поломки.

### **СРОК СЛУЖБЫ**

Срок службы изделия 10 лет с момента первого использования (с учетом хранения) и в любом случае не может быть больше 12 лет от года производства (таким образом, если изделие произведено в 2030, его срок службы не может быть больше конца 2042 года или 10 лет с момента первого использования – в зависимости от того, что наступит раньше). Срок службы изделия рассчитан при отсутствии событий, приводящих к непригодности изделия и при обязательном проведении периодических инспекций не реже одного раза в 12 месяцев, начиная со дня первого использования. Результаты инспекций должны быть внесены в бланк осмотра изделия. Следующие факторы могут уменьшить срок службы изделия: интенсивное использование, повреждение компонентов, неавторизованные модификации, высокие температуры, истирание, порезы, повышенные нагрузки, воздействие ультрафиолета, химические вещества, влажность, обледенение, пот, грязь, песок, неправильное использование или хранение. Если у вас возникло сомнение в безопасности и надежности продукта, пожалуйста, перед дальнейшим использованием, свяжитесь с С.А.М.Р. или вашим дистрибьютором.

### **ТРАНСПОРТИРОВКА**

Следует защитить изделие от перечисленных выше рисков.

### **X - МАРКИРОВКА**

1. Название и адрес производителя
2. Маркировка о соответствии Европейским Нормам (EU) 2016/425
3. Номер аккредитованной организации, контролирующей производство продукта
4. Соответствующий стандарт и год его публикации
5. Модель сертифицирована в соответствии с требованиями ANSI (США)
6. Модель сертифицирована в соответствии с требованиями таможенного союза ЕАС (Россия-Беларусь-Казахстан-Армения-Киргизия)
7. Название устройства
8. Артикул изделия
9. Месяц и год производства
10. Серийный номер
11. Размер
12. Размер пояса
13. Необходимо ознакомиться с инструкцией перед использованием
14. Максимальный вес пользователя
15. Основной материал

**W1** - Аккредитованная организация, контролирующая производство продукта

**W2** - Аккредитованная лаборатория, проводившая испытания по стандартам ЕМ

### **J - БЛАНК ОСМОТРА**

- |                           |                               |                                |                              |
|---------------------------|-------------------------------|--------------------------------|------------------------------|
| 1. Модель                 | 4. Дата покупки               | 7. Комментарии                 | 10. ОК                       |
| 2. Серийный номер         | 5. Дата первого использования | 8. Инспекции каждые 12 месяцев | 11. Имя/Подпись              |
| 3. Месяц/Год производства | 6. Пользователь               | 9. Дата                        | 12. Дата следующей инспекции |

**GENEL BİLGİLER**

C.A.M.P. grubu, yüksekçe çalışan işçilerin ihtiyaçlarına hafif ve yenilikçi ürünlerle cevap verir. Sizlere güvenilir ve güvenli bir ürün sunmak için bu ürünler onaylanmış kaliteli bir sistem içinde tasarlanmış, test edilmiş ve üretilmişlerdir. Bu talimatlar ürünün süresi boyunca doğru kullanımı hakkında sizi bilgilendirmek amacıyla hazırlanmıştır: **Bu talimatları okuyunuz, öğreniniz ve saklayınız.** Kaybetmeniz durumunda talimatları şu siteden indirebilirsiniz: [www.camp.it](http://www.camp.it). AB uygunluk beyanı bu siteden indirilebilir. Satıcı, kullanım kılavuzunu ürünün satıldığı ülkenin bulunduğu dilde temin etmelidir.

**KULLANIM**

Tüm bu ekipmanlar sadece eğitim almış ve yetkin kişiler tarafından veya eğitim almış ve yetkin eğitimcilerin gözetimi altında kullanılmalıdır. Söz konusu kullanım kılavuzu içinde; yüksekçe çalışma veya bunlarla ilişkili herhangi bir etkinliğe ait tekniklerin eğitimi ele alınmayacaktır. Bu ekipmanların kullanımından önce, gerekli olan eğitim aşamasından geçmiş olmanız gerekmektedir. Bu ekipmanların kullanılmasını sağlama ve benzeri etkinliklerin tamamı yüksek düzeyde tehlikeler içermektedirler. Doğru olarak seçilmeyen veya kullanılmayan ya da ekipman bakımının doğru olarak yapılmaması gibi durumlar, yaralanma, hasar ve hatta ölümlere neden olabilir. Kullanıcı, tıbben uygun, kendi güvenliğini kontrol edebilecek ve acil durumlarda başa çıkabilecek durumda olmalıdır. Düşüş durdurma sistemleri için, aletin veya ankraj noktasının her zaman doğru şekilde konumlandırılması ve düşme riskini ve düşme yüksekliğini en aza indirecek şekilde işlemin gerçekleştirilmiş olması güvenlik açısından son derece önemlidir. İş yerinde kullanmadan önce kullanıcının altındaki boş alanı her seferinde kontrol ediniz. Böylece bir düşme durumunda hemen zemine çarpmayacağından hem de düşme yörüngesinde yer alabilecek engellerin olmadığından emin olunuz. Düşüş durdurma kemeri, bir düşüş durdurma sisteminde kullanılabilen uygun vücudu kavrama aracıdır. Bu ekipman; ilerideki satırlarda anlatılmakta olduğu şekilde kullanılmalı ve bunların üzerinde herhangi bir değişiklik yapılmamalıdır. Söz konusu ekipman, her donanım parçasının taşıma limitleri göz önüne alınarak, Avrupa Normları (EN) ile uyumlu diğer aksesuarlar/donanımlar ile kombine edilerek kullanılmalıdır. İşbu yönergeler, hatalı kullanıma dair bir takım örnek ihtiva etmektedir; her halükarda, hatalı kullanım örneklerinin listelenemeyecek veya hayal edilemeyecek kadar fazla olduğu unutulmamalıdır. Mümkünse bu donanım kişisel ekipman olarak değerlendirilmelidir. Birden fazla kişi tarafından kullanılıyorsa, bu talimatlar her kullanıcı için erişilebilir hale getirilmeli ve bunlara uyulmalıdır.

**BAKIM**

*Plastik ve tekstil ürünlerinin temizliği:* temiz suda çalkalanmalı ve nötr sabun ile (en fazla 30°C sıcaklıkta) yıkanmalı ve direkt ısı kaynaklarına maruz bırakılmadan doğal bir şekilde kuruması sağlanmalıdır. *Metallik aksamaların temizliği:* temiz suda çalkalanmalı su ve kurutulmalıdır. *Sanitasyon:* prosedürler [www.camp.it](http://www.camp.it) web sitesinde mevcuttur. *Sıcaklık:* ekipman emniyet ve yeterlilik özelliğinin kaybolmaması amacı ile, bu ekipmanı 80°C altında muhafaza ediniz. *Kimyasal maddeler:* özelliklerinde yapısal değişiklikler meydana getirebileceğinden dolayı, kimyasal reaksiyon verilebilecek maddeler, çözücü veya petrol ürünleri ile temas etmesi durumunda, ekipmanın temizliği. *Çıkarılmayan kir:* Menşei bilinmeyen ve çıkartılamayan lekeler kimyasal kontaminasyonu olarak kabul edilir ve ürün elimine edilmelidir.

**SAKLANMASI**

Ambalajından çıkarılmış ürünü serin, kuru ve havalandırılmış bir yerde, ışık ve ısı kaynaklarından, yüksek nemden, keskin kenarlardan veya nesnelere, aşındırıcı maddelerden veya diğer olası hasar veya bozulma nedenlerinden uzakta saklayınız. Ürünü atmosferik etkenlere maruz bırakmayınız. Ürünü atmosferik etkenlere maruz bırakmayınız.

**SORUMLULUK**

C.A.M.P. SpA şirketinin veya bunun yetkili satıcısının, üzerinde modifikasyon uygulanmış bir C.A.M.P. ekipmanının veya bu donanımları yanlış bir biçimde kullanımından dolayı ortaya çıkabilecek hasar, yaralanma veya ölümlerden dolayı, herhangi bir şekilde sorumluluk alması söz konusu olamaz. Kullanıcı olarak; C.A.M.P. SpA

tarafından veya vasıtası ile temin edilmiş her bir ekipmanın doğru ve emniyet sınırları içerisinde kullanılması için; tüm kullanımlarınızda ele alınan bilgilendirmeleri anlama ve uygulama sorumluluğu olup, bu ekipmanların üretim amacına uygun olarak kullanılmasında ve gerekli olan tüm emniyet tedbirlerini alma yükümlülüğü vardır. Ekipmanları kullanmaya başlanmadan, acil durum hallerinde, yeterli ve emniyetli bir biçimde, tehlikeli durumlardan kurtulma planlanmasından önce alınması gerekmektedir. Almış olduğunuz karar ve davranışlardan öncelikle kullanıcı olarak kendinizin sorumlu bulunmaktasınız; şayet bu tip riskleri göze alamayacak durumdaysanız, bu ekipmanı kullanmayınız.

### 3YIL GARANTİ SÜRESİ

Bu ekipman, üretim ve kullanılan malzemelerden doğacak hatalara karşı satın alma tarihinden itibaren 3 sene garanti kapsamında bulunmaktadır. Garanti kapsamında dahil olmayan durumlar: normal kullanımdan dolayı meydana gelen doğal yıpranma, ekipman üzerinde değişiklik veya oynama yapılması, hatalı saklama, aşınma, kaza ve dikkatsizlik sonucu meydana gelen hasar, üretim safhasında öngörülen kullanım amacından farklı biçimlerde kullanılması.

### SPEŞİFİK BİLGİLER

## 2KULLANIM TALİMATLARI

### Uygulama alanı

Bu ürün, endüstride, inşaatta, kurtarımda ve daha genel olarak herhangi bir yüksekte çalışma uygulamasında yukarıdan düşme riskinden korunması ve önlenmesi için tasarlanmıştır. Yapılan faaliyete ve risk tipine bağlı olarak, bu kılavuzda verilen talimatlar izlenerek en uygun model ve tip emniyet kemerinin seçilmesi gerekmektedir.

### Kullanım

Optimum bir ayar elde etmek için **tablo A**'daki göstergeleri izleyerek boyutu seçiniz. Perlonların uzunluğunu hiçbir şekilde değiştirmeyin ve hiçbir şekilde düğüm atmayın (**şekil 4**). Ayrıca, kullanıcı emniyet kemerinin doğru boyda olduğundan, yeterli ayara sahip olduğundan ve kullanım amacına göre yeterince rahat olduğundan emin olmak için güvenli bir yerde bir askıda kalma testi yapmalıdır. Kullanım sırasında, tüm elemanların kapanmasını ve ayarını düzenli olarak kontrol etmek önemlidir. Bir çalışma durumunun tehlikesini ve dolayısıyla da kullanılacak KKD'leri değerlendirmek için aşağıdaki formüle göre hesaplanan düşme faktörü tanımlanır: Düşme faktörü = Düşme yüksekliği/İp uzunluğu. Düşme faktörünün 0 olduğu ve dolayısıyla operatörün ip pergin haldeyken ankrj noktasının altında bulunduğu için konumlandırma ekipmanı olarak kullanılabilir. Düşme faktörü 1'e eşit veya daha fazla olan diğer durumlarda, düşüş durdurma cihazlarının kullanılması zorunludur (**şekil 1**). Bu ekipmanın, yüksekte düşmeleri karşı koruma ekipmanının diğer bileşenleri ile birlikte kullanımı, bu özel kullanım talimatlarına ve yürürlükteki düzenlemelere uygun olmalıdır (**şekil 2**). Doğru kullanım ve güvenilir bir ankrj noktasına ve bir alt sisteme (örneğin bir enerji emici, bir lanyard, bir konektör, diğer bileşenlere) bağlantı için **şekil 2-10'a** bakınız. Düşme durdurma veya konumlandırma sistemine bağlantı, yalnızca **şekil 2-10'**da belirtildiği gibi düşme durdurma veya konumlandırma bağlantı noktaları aracılığıyla yapılmalıdır; malzeme taşıyıcı halkalara veya emniyet kemerinin diğer bileşenlerine bağlantı yasaktır: ölüm tehlikesi! Ankrj noktası tercihlenmiş bölgesinin üzerinde ve EN 795 standardına uygun olmalı ve/veya 12 kN (metal ankrjlar) veya 18 kN (tekstil ankrjlar) dayanıma sahip olduğu bilinmelidir. Ürünü kullanmadan önce ve kullanım sırasında tokaları, konektörlerin kapanmasını ve tüm ayarlamaları kontrol ediniz. Ana malzeme: metal bileşenli polyester. Aşağıda üç düzenleyici tip bulunmaktadır: bir emniyet kemeri aşağıdaki tiplerden bir veya daha fazlasını içerebilir (**tablo A**). İzin verilen emniyet kemeri kombinasyonları (ör. alçak + göğüslük) yalnızca **Tablo A**'da açıklananlardır. **EN 361: KOMPLE DÜŞME ÖNLEYİCİ EMNİYET KEMERİ**. Komple düşme önleyici emniyet kemeri, bir düşme durdurma sisteminin diğer bileşenleri ile birlikte kullanıldığında yukarıdan düşmelere karşı koruma sağlayan bir vücut tutma ekipmanıdır. Kullanıcının altında olması gereken boşluk, yukarıdan düşme durumunda strüktüre veya aşağıdaki zemine herhangi bir darbeyi önmek için hesaplanmalıdır. Düşme önleyici bağlantı noktaları, yalnızca vücudun göğüslük kısmında bulunan ve A (veya A/2+ A /2) harfiyle tanımlanan noktalardır.

**EN 813: ALÇAK EMNİYET KEMERİ** - Alçak emniyet kemerleri, bel (ventral) bağlantı noktasının özel kullanımı yoluyla

halat erişim askıda kalma sistemlerinde, işe konumlanmada veya durdurma sistemlerinde yukarıdan düşmelerin önlenmesi için kullanılmak üzere tasarlanmıştır. C.A.M.P. emniyet kemeri maksimum çalışma yükü (ekipman ve aletler dahil) ürün işaretinde gösterilir. Uzun süreli askıda kalmalar, insan vücuduna zarar verebilir ve kullanıcının askıda hareketsiz kalması durumunda ölüme yol açabilir. İnsan vücuduna herhangi bir zarar gelmemesi için askıda kalmalardan düzenli olarak ara verilmelidir. Askıda kalma için bağlantı noktası yalnızca belden (ventral) olmalıdır.

**EN 358: KEMERİ İŞTE KONUMLANDIRMA VE FRENLEME** - İş konumlandırma kemeri, bir kişiyi çalışması sırasında, düşmeyi önlemek ve bir kişinin bir yükseklikten düşme riski taşıyan alanlara ulaşmasını önlemek için kişisel koruyucu bir donanım aracıyla gerilim altında desteklemesi amaçlanan bir vücut koruma tertibatıdır. EN 358 konumlandırma kemeri için maksimum çalışma yükü (ekipman ve aletler dahil) 150 kg'dır. Ankraj noktası bel seviyesinde veya üzerinde olmalıdır. Konumlandırma ve frenleme için bağlantı noktaları belden (ventral), yanal, arkadan olabilir. İki yan nokta her zaman birlikte kullanılmalıdır.

EN 358 konumlandırma kemeri ve EN 813 emniyet kemeri, yükseklikten düşmelere karşı koruma için tek başına kullanılamaz. Ayrıca, EN 358 konumlandırma kemeri, tamamen askıda kalma veya aşırı gerilim tehlikesi olduğunda tek başına kullanılamaz. Bu nedenle, toplu tipte (örneğin güvenlik ağları) veya bireysel (EN 363 standardına uygun düşme durdurma sistemleri) yükseklikten düşmelere karşı koruma tertibatlarının entegre edilmesi gerekebilir.

#### Konektörler

Öngörüldüğü durumlarda konektörler, yalnızca emniyet kemeri ile birlikte kullanılmak üzere tasarlanmıştır. Doğru kullanım için **4a** ve **şek. 3z-3y-3x'e** bakınız, konektörün kolunun ve halka sonununun düzgün şekilde kapatıldığından emin olunuz. Teknik veriler **tablo K'de** gösterilmiştir. Konektörün çıkarılmasına yalnızca aynı modelden biriyle değiştirilmesi için izin verilir. Emniyet kemeri gün içinde birkaç kez takıp çıkarmak gerektiğinde, manuel kapanan kemerlerden (**şek. 3y**) ziyade kendi kendine kapanan konektörlü (**şek. 3z-3x**) emniyet kemerlerini tercih ediniz. Konektör kolunu zorlamaktan kaçınınız. Bağlantı kollarını silikon bazlı yağlayıcılarla yağlayınız.

#### Aksesuarlar

Öngörüldüğü durumlarda, malzeme taşıyıcının doğru kullanımı için **şek. 11'e** bakınız. Kişisel koruyucu donanımları bağlamak için malzeme taşıyıcıları kullanmayınız: Ölüm tehlikesi! Öngörüldüğü durumlarda, bel jumarı kurulumu için **şek. 12'ye** bakınız. HelpStep art.2062 hareketsiz askıda kalma sendromunun önlenmesi amacıyla braketlerin yerleştirilmesi için **şek. 13'e** bakınız (ayrı olarak verilir). Askıda kalma konforunu artırmak amacıyla ek bir oturma modelinin için **şek. 14'e** bakınız. Uygun kurtarma teçhizatlarıyla donanım ve düşme halinde boşta askıda kalma etkilerini en aza indirmek için yarıyılı hızla kaydırabilecek şekilde çalışma ekiplerinin uygun eğitim almalarını sağlayınız. Öngörüldüğü durumlarda, Lanyard Parking'in doğru kullanımı için, **şekil 15'e** bakınız. Lanyard Parking'i yalnızca kullanılmayan konektörü takmak için kullanınız. Düşme durumunda sistem, enerji emicinin açılmasını engellemeyecek şekilde konektörü serbest bırakır. Lanyard Parking'i ve/veya malzeme taşıyıcıları kişisel koruyucu donanımların bağlantısı için kullanmayınız: ölüm tehlikesi!

#### GT Turbo

GT Turbo, EN 12842/B bel jumarı modeli Turbochest art.2256 (**şek.9-şek.12**) ile tamamlanmıştır. Doğru kullanım için Turbochest ile birlikte verilen kılavuza bakınız. Aşınmış bir jumarı hızlı bağlantı karabinası ile değiştirmek mümkündür (daha sonra yeterli sıkıma ile tekrar kapatın). hızlı bağlantı karabinasını yerinden çıkartmayınız, hızlı bağlantı karabinasına başka tertibatlar bağlamayınız, başka amaçlarla kullanmayınız.

#### ANSI/ASSP kullanımı

ANSI / ASSP Z359.11 (ABD standardı) tarafından kullanım için onaylanan modeller, **tablo A'da** gösterilmiş ve ürün etiketinde işaretlenmiştir. Bu kılavuzdaki diğer talimatlardan başka, bu kitapçığa ek olarak her bir ANSI emniyet kemeri üzerinde açıklanan resimli kullanma talimatlarını izlemelisiniz. Hem kitapçık hem de prospektüs, emniyet kemeri için kullanıcıya sağlanmalıdır.

#### EAC kullanım

EAC kullanımına (Rusya-Belarus-Kazakistan-Ermenistan-Kırgızistan standardı) uygun olarak sertifikalandırılmış modeller **tab.A** belirtilmiş ve ürün etiketinde işaretlenmiştir.

### **PERİYODİK DENETİM**

Kullanıcıların güvenliği ekipmanın sürekli verimli ve dayanıklı olmasına bağlıdır. Her kullanım öncesinde, sırasında ve sonrasında yapılan normal görsel denetime ek olarak bu ürün, ürünün ilk kullanım tarihinden itibaren minimum 12 aylık bir sıklıkta yetkili bir kişi tarafından kontrol edilmelidir: birden fazla kişi tarafından kullanılması veya yoğun aşındırıcı kullanım durumunda denetimlerin sıklığını artırmayı dikkate alın. Bu tarihin kaydı ve müteakip denetimleri ürünün kullanım ömrü sayfasına işlenmelidir: Ürünün kullanım ömrü boyunca kontrol ve referanslar için bu belgeleri saklayınız. Ürün işaretlerini silmeyiniz veya kurcalamayınız. Tam tarihçesi bilinmiyorsa ve/veya işaretler okunamıyorsa ürünü hizmet dışı bırakınız. Aşağıdaki kusurlardan birinin gerçekleşmesi durumunda ürünü kullanmayı bırakınız:

#### tekstil elementler

- Имеются порезы и/или оплавления силовых лент
- Имеются порезы и/или оплавления силовых швов
- Lanyardı tokada kaydırma zorluk
- Lanyardın sertleşmesi veya kalınlaşması

#### Metal elementler

- Tokaların hatalı kapanması
  - kesitte fark edilir bir azalmaya yol açacak şekilde, derinliğinin 1 mm'nin üzerinde olduğu tahmin edilecek biçimde yıpranması (oyuklar veya izler);
  - elemanlar arasında aşırı açıklık oluşması;
  - çatlak varlığı;
  - metalin yüzey durumunu ciddi ölçüde değiştiren korozyon (zımpara kağıdıyla hafifçe zımparalama yapıldıktan sonra kaybolmaz);
  - kalıcı deformasyonların varlığı;
  - temizlik ve yağlama yoluyla giderilemeyen sorunları.
  - konektör veya belden jumarı aynı modelden biriyle değiştirmek mümkündür
- Ürünün veya bileşenlerinden herhangi bir tanesinin aşınma emareleri veya kusur ihtiva etmesi durumunda, sadece şüphelenilmesi halinde dahil, kullanım ömrü sona ermeden önce değiştirilmelidir. Düşme esnasında emniyet sistemini oluşturan beher bileşen zarar görebileceğinden, tekrar kullanımına geçmeden daima kontrol edilmesi şarttır. Çıplak gözle görülmeyen hasarlara uğrayabilmesi olasılığına karşılık, ciddi bir düşünce karışımı olan her ürün mutlaka yenisi ile değiştirilmelidir.

### **KULLANIM ÖMRÜ**

Kullanım ömrü ürünün ilk kullanım tarihinden itibaren 10 yıldır, ve saklama koşulları dikkate alındığında, üretim tarihinden itibaren on ikinci yılın sonunda hiç bir şekilde kullanıma devam edilemez (örn. Üretim yılı 2030, kullanım ömrü 2042'un sonu). Kullanım ömrü, kullanım dışı bırakan sebeplerin olmaması ve ürünün ilk kullanım tarihinden itibaren en az 12 ayda bir periyodik muayenelerinin yapılması ve sonuçların kullanım ömrü sayfasına kaydedildiği olarak algılanmalıdır. Ancak, aşağıdaki faktörler ürünün ömrünü azaltabilir: yoğun kullanım, ürün bileşenlerinde hasar, yetki verilmeden değişiklikler, yüksek sıcaklıklar, aşınmalar, kesikler, şiddetli darbeler, UV ışınları, kimyasallar, nem, don, ter, çamur, toz, kullanımda ve önerilen muhafaza etmede hatalar. Ürünün artık gerekli emniyeti sağlayamayacağı kuşkusunun hasıl olması durumunda, C.A.M.P. SpA şirketi ve distribütörü ile temasa geçiniz.

### **NAKLİYE**

Ürünü yukarıda listelenen risklere karşı koruyunuz.

### **X - MARKALAMA**

1. Üreticinin adı ve adresi
2. (EU) 2016/425 sayılı Avrupa yönetmeliğine uygunluk işareti
3. Ürünün imalatını kontrol eden yetkili kurumun numarası
4. Referans norm ve yayın yılı
5. ANSI (ABD) standartlarına göre onaylanmış model
6. EAC (Rusya-Beyaz Rusya-Kazakistan-Ermenistan-Kırgızistan) standartlarına göre onaylanmış model
7. Cihaz adı
8. Ürün referans numarası
9. Üretim ayı ve yılı
10. Seri No.
11. Ölçüleri
12. Emniyet kemeri boyu
13. Kullanım yönergelerini okuyunuz
14. Kullanılabilecek maksimum ağırlık
15. Ana malzeme

**W1** - Ürünün imalatını kontrol eden yetkili kurum:

**W2** - AB tipi incelemeleri gerçekleştiren yetkili kurum:

#### **J - KULLANIM KARTI**

- |                       |                                  |                                |
|-----------------------|----------------------------------|--------------------------------|
| 1. Model              | 5. İlk Kullanım Tarihi           | 9. Tarih                       |
| 2. Seri No.           | 6. Kullanıcı                     | 10. OK                         |
| 3. Üretim ayı ve yılı | 7. Notlar                        | 11. İsim/ İmza                 |
| 4. Satın Alma Tarihi  | 8. 12 ayda bir periyodik kontrol | 12. Bir sonraki kontrol tarihi |

#### **漢語**

##### **总述**

C.A.M.P.集团为满足高空作业人员的需求推出轻便而又创新的产品。这些产品的设计、测试和制造都确保在经认证的质量体系内实现，确保产品可靠而安全。本说明书用于指导在整个寿命期间如何正确使用：**请认真阅读、理解并妥善保存本说明**。如果意外丢失，可到网站[www.camp.it](http://www.camp.it)下载说明书。符合欧盟规章的声明可从本网站上下载。零售商应提供产品出售的所在国家语言的说明书。

##### **使用方法**

本产品只能由经过训练的合格人员使用，或者在经过训练的有经验的人的指导监督下使用。阅读本说明书并不能掌握高空作业的技术，或者任何其他与此有关的活动，您必须在使用本设备之前已经接受过适当的培训。攀岩及其它需要使用本产品的运动皆具有潜在危险性。对产品不正确的选择、使用和保养有可能造成损失，导致受伤甚至死亡。使用者应具备资格以及检查其安全性的能力，并能够处理紧急情况。对于防坠落系统，为确保安全，设备或锚定点必须始终正确定位，所有工作必须保证将坠落风险和坠落高度降至最低。每次使用本品之前要在作业地点检查使用者下方的自由空间，以保证发生坠落时不会撞击到地面，且下坠路径上没有其他障碍物。防坠落安全带是在防坠落系统中唯一可用的身体托举装置。使用者必须严格按照下述说明使用本产品，并禁止对产品擅自修改。在与其它装备配合使用时，必须选用性能相适应并符合欧洲标准 (EN) 的装备，并应考虑到整套装备中单个组件的极限。 在使用说明中我们列举了一些有代表性的对产品错误使用的例子，但是在实际运用中存在着众多其它错误运用的实例，我们在此不可能一一列举。如有可能，应将本产品视为个人专用的攀登装备。如果有人多人使用本产品，应将此说明书妥善放置供其使用，每一个用户都必须遵守说明书的内容。

##### **养护**

**织物部分和塑料部分的清洁：**请只用清水和中性肥皂进行清洗（水温不要超过30°C），然后置于远离高温热源处自然

晾干。**金属部分的清洁**：用清水清洗，然后擦干。**消毒**：可在网站上查阅消毒的操作方法：[www.camp.it](http://www.camp.it)。**温度**：将本产品保持在80°C以下，以避免影响产品的性能和安全保护能力。**化学制品**：如果产品与化学制品、溶剂或汽油发生接触，有可能对产品的性能产生影响，因此请不要继续使用产品。无法去除的污渍：未知来源的不可去除污渍将被视为化学污染，将导致产品被淘汰。

## 保存

将拆了包装的本产品存放在阴凉干燥通风处，远离光照和热源、高湿度区、锋利的边缘或物体、腐蚀性物质，或避免任何其他可能导致本产品损坏或变质的原因。不要让本产品暴露在室外气候条件下

## 责任

C.A.M.P.股份公司或经销商对由于使用不当或对产品擅自修改而造成的损失、伤害或死亡概不负责。对于C.A.M.P.股份公司或者其经销商提供的各种产品，使用者有责任了解产品的使用步骤，并按照说明书对产品进行正确和安全地使用，仅限于在产品的设计用途范围内使用，并实施全部的安全保证办法。使用之前，应做好在紧急情况下进行救助的准备，并确保产品处于足以安全有效实施救助工作的状态。每个人应对自己的行为 and 决定负责，如果您不能承担风险，请不要使用本产品。

## 3年保修

本产品自购买之日起3年保修，可保修材料或制造的任何缺陷。以下情况不属于保修范围：正常的使用损耗、不正确的保存、腐蚀、由于意外事故或疏忽造成的损坏、在产品的用途范围之外使用所造成的损坏。

## 产品说明

### 使用说明

#### 应用范围

该产品是用来在工业、建筑、救援以及一般在进行任何高空作业中保护并预防从高处坠落的风险。根据活动和风险的类型，必须按照本手册中的指示，选择适合的模型和安全带的类型。

#### 使用方法

为了获得最佳的调节操作，请根据**表A**的指示选择尺寸。不得以任何方式改变织带的长度，也不得打任何类型的结（**图4**）。此外，使用者必须在安全的地方进行一次悬吊测试，以确保安全带的正确尺寸，有足够的调整性和使用期间的舒适度。在使用期间有必要定期检查所有组件的关闭以及调整情况。评估工作情况的危险系数，即使用PPE（个人防护装备）指数，亦称为坠落系数，其计算公式如下：坠落系数=坠落高度/挽索的长度。如果坠落参数为0，那么操作者就处在用拉紧的挽索来锚定的点的下方，可以使用定位/维持用装备。在其他情况下，如坠落系数等于或大于1时，必须使用防坠落装备（**图1**）。该装备与其他防高空坠落保护设备组件配合使用时，必须遵守该说明书中的具体操作，并必须符合现行的条例。（**图2**）。有关正确使用并连接到一个可靠锚点和分系统（例如能量吸收器、挂绳、连接器、连接到其他组件）的信息，请参见**图2-10**。防坠落系统或定位系统的连接必须只能通过防坠落的连接点或者定位系统的连接点，如**图2-10**中规定，严禁连接到装备环或者安全带的其他部件上：有死亡的危险！锚定点应当优先放置在作业区的上方，并且应当符合EN 795规章的要求，并/或具有（金属类锚定）12 kN或（纺织类锚定）18 kN的阻力。使用该产品前和使用期间需检查调节扣，连接扣的闭合以及所有调节组件。主要材料：聚酯，带金属部件。以下分为三种标准类型：一条安全带能组合成一个或多个以下类型（**表A**）。授权的安全带组合（如：带式+胸式）为只在**表A**中描述的组合。

**EN 361**: 防坠落全身安全带 - 当和其他坠落制停设备部件组合使用时，防坠落全身安全带是一种限制身体以预防从高处坠落的装置。通过计算使用者下方足够的净空距离，以避免从高处坠落时与设备或地面有任何的撞击。所有的防坠落连接点仅位于身体的胸部，均用字母A（或者A/2+A/2）标明。

**EN 813**: 座式安全带 - 腰胯式安全带用在绳上移动式悬挂。工作位或固定支撑的系统中。通过只使用腹部固定点来预防从高处坠落。对于C.A.M.P.安全带的最大使用载重（包括配置组件和工具）显示在产品的标牌上。过长时间的悬吊会对人体造成损害，并可能导致安全移动或晕厥使用者的死亡。悬吊时必须提供定时休息，以避免对人体造成任何伤害。悬吊的所有连接点仅位于腹部。

**EN 358**: 工作定位及固定支撑的腰带 - 工作定位腰带是设计用于固定作业中的使用者，并支撑其身体的装备，通过使用个人工作保护装置，防止坠落以及防止使用者进入有从高空坠落风险的地带。对于EN 358定位腰带的最大使用载重

(包括配置组件和工具)为150公斤。锚点必须在腰部或者在腰部以上。定位和限制的连接点可以在腹部, 两侧, 后部。两侧的连接点必须同时使用。

定位腰带EN358和安全带EN813不能单独用于防止高空坠落。此外, 当有完全悬挂或过大拉力的危险时不能单独使用EN 358定位腰带。因此可能需要与全体(如安全网)或个人(符合EN363标准的坠落制停系统)防高空坠落装备组合使用。

#### 锁扣

所提供的锁扣仅可跟防坠落安全带结合使用。正确的使用方法请参考图4a和图3z-3y-3x, 确保锁扣的手柄和环形螺母已正确闭合。技术数据显示在表K中。只有更换同款的锁扣时才可以将其拆下。如果每天要多次穿戴和脱下此安全带, 相较于手动闭合的锁扣(图3y), 最好使用带有自动闭合锁扣的安全带(图3z-3x)。避免对锁扣施加压力。

用硅基润滑剂润滑锁扣杆。

#### 配件

在需要使用装备环的情况下, 请参见图11了解如何正确使用。不要使用挂工具的腰带来连接个人保护装置: 有死亡的危险! 在需要使用胸式上升器的地方, 请参见图12了解如何正确安装。为了插入支架, 以防止悬吊过程中发生晕厥或不能移动等状况, 如HelpStep第2062条所述, 参见图13(单独提供)。对于使用附加座椅, 令悬吊作业更舒适, 参见图14。采取适当的救援设备, 并为工作团队提供足够的培训, 以便能快速救出伤者, 减少悬吊过程中出现晕厥和不能移动时造成的伤害。有关Lanyard Parking(如配备)的正确使用, 请参见图15。仅可将Lanyard Parking挂到未使用过的锁扣上。如发生坠落, 系统将释放锁扣, 以免阻碍能量吸收器的打开。切勿将Lanyard Parking和/或挂物扣用于连接个人防护设备: 有死亡危险!

#### GT Turbo

GT Turbo是一个Turbochest系列2256号产品EN 12842/B的腹部卡绳器(图9-图12)。有关正确使用方式, 请参阅Turbochest随附的手册。可以通过快速连接环替换一个磨损的卡绳器(然后用适合的力度关闭)。不要除去快速连接环, 不要把其他的装置挂到快速连接环上, 也不要因其他目的而使用它。

#### ANSI/ASSE使用标准

适用于ANSI/ASSP Z359.11(美国标准)的认证型号均标明在表A, 并标注在产品的标签上。除了本手册的其他说明以外, 需要遵循附在每个ANSI保护带的本手册以外的图示纸上所述的说明。手册和图示纸都要提供给保护带的最终使用者。

#### EAC使用标准

适用于EAC(俄罗斯- 白俄罗斯- 哈萨克斯坦- 亚美尼亚- 吉尔吉斯)的认证型号均标明在表A, 并标注在产品的标签上。

#### 定期检修

使用者的安全是由装备的持续功效和耐用性决定的。除了每次使用期间和之后的目视检查外, 必须让具备资质的人员对本产品进行每12个月至少一次的检查; 在多人使用或频繁使用的情况下, 应考虑增加检查频率。必须在产品寿命表上记录首次使用日期和执行的检查, 保存好文件以便在产品的整个寿命期间内都能进行查阅和参考。切勿擦除或篡改产品信息。如果无法了解产品的完整历史和/或标记不清晰, 请停止使用本产品。在出现以下缺陷之一时, 不可使用本产品:

#### 织物部件

- 承重扁带出现切口和/或燃烧的痕迹
- 承重接缝处出现切口和/或燃烧的痕迹
- 调节扣扁带滑动困难
- 织带变硬或变厚

#### 金属部件

- 调节扣闭合错误
- 对钩环体的磨损造成钩环截面面积明显减小(沟槽), 或者钩环体上出现凹口。如果钩环体上的沟槽或凹口深度超过1毫米, 应将钩环废弃。
- 在部件间有过分的背隙出现;



- 出现裂纹；
- 严重影响金属表面状态的腐蚀（用砂纸轻微打磨后仍不消失）
- 出现永久变形；
- 通过清洁和润滑仍无法解决的功能问题。

• 可以用相同的款式替换锁扣或腹侧卡绳器

如果产品或者其中一个部件有磨损或缺陷的痕迹，即使未到达使用寿命也应进行更换，包括仅仅是有疑问时。在坠落过程中每个与保证人身安全相关的部件都有可能受到损坏，因此再次使用之前必须要进行检查。经受了严重冲坠的产品应予以更换，因为有可能受到了肉眼难以发现的结构性损坏。

#### 使用寿命

使用寿命是从首次使用产品算起的10年，并考虑使用后存放的时间。在任何情况下不能超出生产日期后的第十二年年底（如：生产日期为2030年，使用寿命至2042年底）。使用寿命应被理解为没有出现使其无法使用的原因情况下的时长，并且条件是从产品首次使用之日起至少每12个月进行一次定期检查，并将结果记录在产品寿命表上。以下因素可能会降低产品的寿命：使用频繁，产品的部件出现损坏，对产品进行未经允许的改动，高温环境，摩擦，切割，强烈撞击，紫外线，化学物质，潮湿，冷冻，出汗，淤泥，粉尘，使用错误以及错误保存。如果怀疑产品不能继续提供必要的安全保护，请与C.A.M.P.股份公司或者经销商及时取得联系。

#### 运输

对产品予以适当保护，避免发生上述对产品可能造成损坏的情况。

#### X - 标记

1. 制造商名称及地址
2. 符合2016/425欧盟（UE）规章的标志
3. 检查产品制造的机构编号
4. 参考标准和出版年份
5. 型号有ANSI（美利坚合众国）认证
6. 型号有EAC（俄罗斯-白俄罗斯-哈萨克斯坦-亚美尼亚-吉尔吉斯）认证
7. 设备名称
8. 产品参考号
9. 生产年月
10. 序列号
11. 尺寸
12. 大腰带尺寸
13. 阅读使用说明
14. 最大承重
15. 主要材料

W1 - 检查产品制造的机构

W2 - EU标准的指定认证机构

#### J - 使用寿命卡

- |         |           |              |            |
|---------|-----------|--------------|------------|
| 1. 型号   | 4. 购买日期   | 7. 备注        | 10. 合格     |
| 2. 编号   | 5. 首次使用日期 | 8. 每12个月定期年检 | 11. 姓名/签字  |
| 3. 生产年月 | 6. 使用者姓名  | 9. 日期        | 12. 下次年检日期 |

#### 日本語

#### 概要

カンパ (C.A.M.P.) グループは、軽量で最新技術を反映した製品をお届けすることで、高所作業者のご要望にお応

えます。信頼性と安全性を持つ製品を提供するために、製品の設計、試験、製造を品質管理体制の中で実施しています。この取扱説明書は、製品の全使用期間における適正な使用について説明するものです。説明書を読み、理解し、保管してください。説明書を紛失した場合、ウェブサイトの ([www.camp.it](http://www.camp.it)) からダウンロードすることができます。EU適合宣告書は同ウェブサイトからダウンロードできます。販売業者は本製品が販売される国の言語で書かれた取扱説明書を添える必要があります。

#### 用途

この製品は、訓練を受け、有能な人または訓練を受け、有能な人の監督のもとにのみ、使用される必要があります。取扱説明書によって、高所作業やその他の関連活動の技術を行うことはできません。この製品を使用する前に、十分な訓練を受ける必要があります。クライミング、およびそれに関連する活動は、危険を伴う行為です。誤った選択や使用、製品の誤った手入れ・点検がなされた場合、損害、重傷、死亡を引き起こす可能性があります。使用者は製品の使用に適した水準を医学的に満たしている必要があります。使用者には自らの安全を確認し、緊急事態に対処できるだけの能力が必要です。落下防止システムにとって、器具およびアンカーを常に正しく設置すること、落下リスクと落下距離を最小限に留めるかたちで作業を行うこと、そのどちらもが安全のためには欠かせません。器具の使用前に毎回、作業場所にいる使用者の下にある空間を確認して、落下した場合でも地面と衝突せず、しかも落下方向にその他の障害物がないようにしてください。落下防止ハーネスは落下防止システムにおいて安心して使用できる唯一の身体確保用具です。製品は以下に説明する方法のみ使用する必要があります。また、製品を改造してはいけません。製品は適した特徴を持ち、欧州規格 (EN) に適合する製品と組み合わせ使用される必要があります。その際、製品の各品の限界を考慮してください。取扱説明書には不適切な使用例がいくつかが説明されています。しかし、不適切な使用例は他にまだ多く存在し、それらを列挙したり、想像することはできません。この製品は、可能な限り個人所有で管理し、複数人で共有は避けてください。複数名で使用する場合は各使用者が本取扱説明書を所有し、その内容を遵守しなければなりません。

#### お手入れ

布製部分とプラスチック製部分のクリーニング 淡水 (最高水温30°C) で中性洗剤を使用して洗浄し、直接の熱源から遠ざけて自然乾燥させてください。金属製部分のクリーニング 淡水で洗浄し、乾燥させてください。消毒：方法はホームページ [www.camp.it](http://www.camp.it) の解説をご覧ください。温度 性能と安全性を低下させないために本製品は80°C未満に保ってください。化学物質 化学物質、溶剤、燃料と接触した場合、製品の性能が損なわれることがありますので、製品を廃棄してください。除去できない汚れ：原因不明な除去不能な汚れは化学物質による汚染とみなし、製品の廃棄してください。

#### 保管

開封済みの製品は風通しのよい乾燥した暗所で保管し、熱源、高湿度、尖ったへりや物体、腐食性のある物質など、故障や損傷の原因となる物の近くには置かないでください。本製品を風雨等の気象現象および外気の影響下に放置しないでください。

#### 責任

カンパ株式会社 (C.A.M.P. SpA) または販売業者は、カンパ・セーフティ製品の不適切な使用法や改造に起因する損害、負傷、死亡については一切の責任を負いかねます。カンパ株式会社が提供した、あるいはカンパ株式会社を通じて提供された、各製品の正しく安全な使用法のための取扱説明書を理解し、その指示に従うこと、製品が指定の用途に合う活動にのみ使用されること、安全のためのすべての手続きを踏むことは使用者の責任であるとし、製品を使用する前に、非常の場合に安全に効率よく実施されるべき救助について考慮してください。自らの行動と決定については本人が責任を持ってください。自らの行動と決定に起因するリスクの責任を持つことができない場合は、この製品を使用しないでください。

#### 3年間保証

本製品には、原材料または製造過程における全ての欠陥に対して、お買い上げ日から3年間の期間に保証が適用されます。次のような場合は保証の対象にはなりません：通常の磨耗、改造や改変、不適切な保管、腐食、事故や過失による損傷、用途に不適な使用。

## 使用方法

## 概略

本製品の用途は工業、建設業、救助活動および高所作業一般における高所からの墜落リスクからの保護および事故防止です。活動とリスクの種類に応じて最適なハーネスを本取扱説明書の指示に従い選択する必要があります。

## 使用方法

表Aの指示に従いサイズを選択することで理想的なフィッティングができます。ベルトの長さは決して変更せず、どんな結び目も作らないでください(図4)。さらに使用者は安全な場所で宙吊り状態のテストをして、ハーネスのサイズが適切であること、十分に調節済みであること、予定用途に十分快適に使用できることを確認してください。使用中は定期的に各部の閉鎖状態と調節具合を確認してください。作業環境の危険性を評価し、使用する個人用保護具(PPE)を判断するためには、墜落ファクターを次の計算式で算出します。墜落ファクター=墜落距離+ランヤードの長さ。墜落ファクターが0、すなわち作業者がアンカーポイントよりも下にいてランヤードがびんと張っている場合、ワークポジショニング用に使用することができます。墜落ファクターが1以上あるその他の場合は墜落防止器具の使用が義務づけられています(図1)。本製品を他の墜落リスク用保護具と組み合わせで使用する場合、その使用法は本取扱説明書の指示および現行の各規定に適合しなければなりません(図2)。信頼できるアンカーポイントへの接続方法、サブシステム(例、エネルギーアブソーバー、ランヤード、コネクター、その他の構成要素)への接続方法、正しい使用方法については図2~10を参照してください。墜落防止システムまたはポジショニングシステムへの接続には、図2~10で指示された墜落防止用またはポジショニング用のアタッチメントポイントを必ず使用してください。ツールホルダーなどハーネスの他の構成要素への接続は禁止されています。死亡事故の危険があります!アンカーポイントはEN795規格に準拠したものが、最低12kN(金属製アンカーの場合)または18kN(ファブリック製アンカーの場合)の強度を持つものでなくてはなりません。製品の使用前と使用中はバックル、コネクターの閉鎖状態、すべての調節箇所を点検してください。主な原料:ポリエステル、金属パーツ付き以下に3つの規定を列記します。ハーネスの種類はこれら3つのいずれか、または複数に該当します(表A)。許可されているハーネスの組み合わせ(例、シットハーネス+チェストハーネス)は表Aで指示されたものに限られます。

EN361: 墜落防止用フルボディハーネス - 墜落防止用フルボディハーネスは身体を保持することで墜落から保護するための装具であり、墜落防止システムの他の構成要素と組み合わせて使用されます。墜落時ににある構造物または地面との衝突を避けるため、使用者の下には所定の空間的余裕(クリアランス)を設ける必要があります。墜落防止用に使用できるアタッチメントポイントはハーネスの上半身側に配置されたA(またはA/2+A/2)のマークが付いたものだけです。

EN813: シットハーネス - シットハーネスはロープ高所作業時の宙吊り、ワークポジショニング、レストレインの各システムにおいて墜落防止を目的に使用する装具で、腹部のアタッチメントポイントのみを使用します。C.A.M.P.製ハーネスの使用最大荷重(装備と道具を含む)は製品ラベルに表示されています。長時間にわたる宙吊り状態は人体に悪影響をおよぼす恐れがあります(サスペンション症候群)。使用者が身動きの取れぬ状態で宙吊りが続くことと死亡事故につながる恐れがあります。定期的な休憩時間を設けて宙吊り状態を中断し、体に害がおよばないようにしてください。宙吊り用に使用できるアタッチメントポイントは腹部のアタッチメントポイントだけです。

EN358: ワークポジショニングおよびレストレイン用ベルト - ワークポジショニング用ベルトは、テンションのかけた個人用保護具を通じてひとりの使用者を作業中に支え、その体を保持することで墜落を防止し、墜落リスクのあるエリアへの進入を防ぐ装具です。EN358規格ポジショニング用ベルトの使用最大荷重(装備と道具を含む)は150kgです。アンカーポイントは腰と同じ高さか、腰より高い位置に設置してください。ポジショニングおよびレストレインに使用するアタッチメントポイントは腹部、側面、後部のものです。両側面のふたつのアタッチメントポイントは必ず同時に使用してください。

EN358規格ポジショニング用ベルトとEN813規格ハーネスは単独では墜落防止用に使用することができません。さ

らにEN358規格ポジショニング用ベルトは、完全な宙吊り状態の危険または過剰にテンションがかかる危険がある場合は単独での使用が認められていません。そのため集団的な墜落防止器具（例、安全ネット）または個人的な墜落防止器具（例、EN363規格適合の墜落制動システム）の併用が必要となってくる場合があります。

#### コネクタ

コネクタが付属している場合、それはハーネス本体と組み合わせた使用のみが想定されたコネクタです。正しい使用法は図4aと図3z-3y-3xを参照し、コネクタのゲートと安全環が正しく閉鎖されていることを確認してください。技術仕様は表Kのとおりです。付属のコネクタは同一モデルのコネクタとの交換時に限り、取り外すことが許されています。1目のあいだに何度もハーネスを外す必要がある場合は、できるだけ手動ロック式（図3y）ではなく自動ロック式（図3z-3x）のコネクタを使用してください。コネクタのゲートに力が加わらないようにしてください。コネクタのゲートはシリコン系潤滑剤で潤滑してください。

#### アクセサリー

ツールハンガーが付属している場合、正しい使用法は図11をご覧ください。ツールハンガーを個人用保護具の接続に使用しないでください。死亡事故につながる恐れがあります！腹部のロープクランプが付属する場合、その取り付け方法は図12をご覧ください。サスペンション症候群予防用のフットステップ、HelpStep（商品番号2062、別売り）の取り付け方法は図13をご覧ください。宙吊り作業をより快適にするブランコの取り付け方法は図14をご覧ください。適切な救急用具を備え、作業チームに適切な教育をあらかじめ施すことで、事故が起きた場合もすみやかに負傷者の救援に当たり、宙吊り状態の悪影響を最小限に留められるようにしてください。Lanyard Parkingが付属する場合、その正しい使用法は図15をご覧ください。使用していないコネクタを固定する目的以外にLanyard Parkingを使わないでください。墜落時、Lanyard Parkingはエネルギーアブソーバーの展開を妨げないようにコネクタを解放します。Lanyard Parkingまたはツールハンガーを個人用保護具の接続に使用しないでください。死亡事故につながる恐れがあります！

#### GT Turbo

GT TurboにはEN12842/B規格の腹部ロープクランプTurbochest（商品番号2256）が付属しています（図9-図12）。正しい使用法はTurbochestの取扱説明書をご覧ください。消耗したロープクランプはクイックリンクを開いて交換できます（交換後はリンクをきちんと締め直し、また閉鎖してください）。クイックリンクを取り外さないでください。クイックリンクに別の器具を接続しないでください。クイックリンクを別の目的に使用しないでください。

#### ANSI / ASSP規格の使用

ANSI/ASSP Z359.11規格（米国の基準）での使用が認定されたモデルは表Aのとおりです。製品のラベルにもマークがあります。本取扱説明書の指示に加え、ANSIハーネスに別個に付属する図解説明書の内容にも従ってください。ハーネスの使用者には本取扱説明書と図解説明書の両方を提供してください。

#### EAC規格の使用

EAC規格（ロシア・ベラルーシ・カザフスタン・アルメニア・キルギスタンの基準）認証モデルは表Aに示され、製品ラベルにもマークがあります。

#### 定期点検

使用者の安全は装備の性能維持と耐久性にかかっています。使用前、使用中、使用後の通常の目視点検に加え、本製品は最低12カ月に1度の頻度で適切な能力を持つ者による検査が必要です。複数名で使用する場合や消耗の激しい使用法の場合はより頻繁な点検をお勧めします。使用開始日時および実施した全ての検査日時を製品寿命表に記録してください。製品寿命表は本製品の使用を終えるまで点検用および参考用に保存してください。製品の表記を消したり、変更したりしないでください。使用履歴が完全に把握できない製品や表記の読めない製品は使用を中止してください。次のような欠陥がある場合、製品の使用を禁止してください。

#### 線維部分

- ・サポートストラップに切り傷や火傷がある場合
- ・負荷のかかるスリングやロープに切れ目または焼け跡がある場合

- ・ 負荷のかかる縫い目に切れ目または焼けた跡がある場合
- ・ ベルトがバックルの中をうまく滑らない場合
- ・ ベルトに硬化または膨張が見られる場合

#### 金属部分

- ・ バックルがうまく閉まらない場合
- ・ フレーム に、へこみや切込みなどカラビナの断面面積を1 mm 以上も減少させる原因となる摩耗が一般的に見られる場合
- ・ 各パーツのあいだに過剰な遊びがある場合
- ・ ひびがある場合
- ・ 金属表面部分の状態が腐食によって深刻に変化している場合 ( サンドペーパーで軽くこすっても消えない )
- ・ 元に戻らない変形がある場合
- ・ 清掃と潤滑では解決できない機能上の問題がある場合
- ・ コネクタまたは腹部のロープクランプは同じモデルのものであれば交換が可能です。

製品に摩耗または欠陥がある場合は製品寿命が終わる前でも交換の必要があります。これは単にその疑いがある場合でも同じです。安全システムを構成する要素は落下時に損傷を受けた可能性がありますので、使用する前に点検する必要があります。深刻な落下時に使用されていた製品は、肉眼では見えない構造的損傷を受けた可能性がありますので、すべて交換される必要があります。

#### 製品の寿命

製品の寿命は最初の使用時から10年です。在庫期間も考慮すると、いずれにしても製造年から12年目の年末以降は使用できません ( 例、2030年製の場合、寿命は2042年末まで )。この製品寿命は、製品を使用不可能な状態にする要因が一切発生せず、しかも使用開始日より最低でも12カ月ごとに1度の頻度で定期検査を行い、その結果を製品寿命表に記録した場合に限り有効です。以下の要因は製品寿命を縮める恐れがあります。集中的な使用、化学物質、高温、摩擦、切り傷、激しい衝突、紫外線、湿度、凍結、汗、泥、埃、指示されたものとは異なる誤った使用法と保管方法。製品の安全性と信頼性が疑わしい場合、カンパ株式会社または販売業者にお問い合わせください。

#### 輸送

製品を上記にあげたリスクにさらさないようにしてください。

#### X - 規格適合

1. メーカーの名称と住所
2. 欧州規則 ( 2016/425 ) への適合性を示すマーキング
3. 認証機関番号
4. 関連法とその公布年
5. ANSI規格 ( 米国 ) 認証モデル
6. EAC規格 ( ロシア・ベラルーシ・カザフスタン・アルメニア・キルギスタン ) 認証モデル
7. 装置の名前
8. 製品番号
9. 製造年月日
10. 個別番号
11. サイズ
12. ベルトのサイズ
13. 取扱説明書をお読みください
14. 使用できる重量の上限
15. 主な材料

#### W1 - 認証機関番号

**J - ライフシート**

- |             |          |                |             |
|-------------|----------|----------------|-------------|
| 1. モデル      | 4. 購入日   | 7. 注記          | 10. OK      |
| 2. シリアルナンバー | 5. 初回使用日 | 8. 12か月ごとの定期点検 | 11. 氏名 / 署名 |
| 3. 製造年月日    | 6. グーザー名 | 9. 年月日         | 12. 次回定期点検日 |

**한국어**

**일반 설명서**

C.A.M.P. 그룹은 가볍고 혁신적인 제품을 통해 높은 곳에서 일하는 작업자가 필요로 하는 것을 제공합니다. 신뢰할 수 있고 안전한 제품을 공급하기 위해, 품질을 인증 받은 시스템 내부에서 설계, 검증 및 제조하였습니다. 이 취급 설명서는 제품 수명이 유지되는 동안 제품을 정확한 방법으로 사용하도록 정보를 제공하는 것을 목표로 합니다. **이 취급 설명서를 읽고, 이해하고, 지키십시오.** 취급 설명서를 분실했을 경우, 웹사이트 [www.camp.it](http://www.camp.it) 에서 내려 받으십시오. 웹사이트에서 EU 적합성 선언을 내려받을 수 있습니다. 판매자는 제품이 판매된 해당 국가 언어로 쓰인 사용 안내서를 제공해야 합니다.

**사용**

이 제품을 훈련을 받은 사람이거나 해당자격이 있는 사람, 혹은 이런 사람의 감독하에서만 사용할 수 있습니다. 이 취급 설명서를 통해 높은 곳에서 하는 작업 또는 그와 관련된 다른 모든 활동에 필요한 기술을 익힐 수는 없습니다. 그러므로 이 장비를 활용하기 전에 적합한 훈련 과정을 거쳐야만 합니다. 양복 등반과 같이 이 기구를 사용하는 스포츠는 위험을 초래할 수 있습니다. 기구를 잘못 선택했거나 잘못 사용했을 때 혹은 기구를 잘못 정비했을 때는 사고, 위험한 부상이나 죽음을 초래할 수 있습니다. 사용자는 의학적으론 적합한 건강 상태여야 하며 자신의 안전을 점검하고 비상 상황을 관리할 수 있는 능력을 갖추어야 합니다. 추락방지 시스템을 위해, 장비 또는 앵커 위치를 정확한 방식으로 선정하고 추락 위험과 추락 높이를 최소화하는 방식으로 작업을 수행하는 것이 안전을 위해 필수적입니다. 사용자가 작업하는 장소의 아래쪽이 비어 있는 상태인지 확인하며, 매번 사용하기 전에 추락 시 지면으로 충돌할 가능성을 제거하고 추락 범위 안에 기타 장애물이 없도록 잘 점검하십시오. 추락방지 안전벨트는 추락방지 시스템에서 사용하기에 적합한 유일한 신체 결박 장비입니다. 이 기구는 밑에 열거한 사용방법 설명대로 사용되어야 하며 절대로 함부로 손을 대서는 안됩니다. 다른 부품과 함께 이용할 때는 유럽연합 법 (EN)의 합격품이어야 하며 각각의 부품마다 한정된 능력이 있으므로 여기에서 범에서 지정한 품질을 갖춘 부품이어야만 합니다. 이 설명서에서는 부적합한 사용의 예를 들었는데 그 외에 무수히 많은 부적합 사례가 있을 수 있습니다. 사람을 다루듯이 조심하여 다루십시오. 한 명 이상의 사람이 사용하는 경우, 각 사용자가 이 지침들을 사용할 수 있도록 하고 준수하도록 하십시오.

**정비**

천이나 플라스틱으로 된 부분에 대한 세척: 중성세제와 물만으로 (최대 온도30°C) 닦고 직접 열을 피지 말고 자연스레게 말리십시오. 매탈로 된 부분에 대한 세척: 물로 닦고 말리십시오. **위생관리:** 이 절차는 [www.camp.it](http://www.camp.it) 사이트에서 이용할 수 있습니다. 온도: 제품은 80°C 이하에서 보관해야만 제품의 안전과 성능을 손상시키지 않습니다. 화학제품: 제품에 화학제품, 솔벤트, 휘발유등이 떨어졌을때는 제품의 고유능력을 손상시킬 수 있습니다. 제거할 수 없는 오염: 원인을 알 수 없는 제거 불가능한 얼룩은 화학적 오염으로 간주하여 제품을 제거해야 합니다.

**보관**

포장되지 않은 제품은 시원하고 건조하며 환기가 잘 되는 곳에서 빛과 열원, 높은 습도, 날카로운 모서리 또는 물체, 부식성 물질 또는 기타 가능한 손상 또는 열화의 원인으로부터 멀리 떨어진 채로 보관하십시오. 제품을 대기 인자에 노출된 채 두지 마십시오.

**책임**

제품을 이해하고 올바르게 사용하며 이제품을 사용할수 있는 스포츠에만 사용하고 올바른 순서를 따르는 것은 사용자의 의무입니다. 올바르게 사용하지 않은것에는 C.A.M.P. SpA 회사나 대리점에서는 책임을 지지 않습니다. 이 기구는 비상용 안전 기구처럼 안전하고 효과적으로 사용하여야 합니다. 여러분의 판단과 행동에 전적으로 책임이

있으므로 위험을 조래할 수 있는 상황에서는 이 제품을 사용하지 마십시오.

### 3년 책임보장

이 제품의 모든 소재 또는 제조상의 결함에 대한 품질 보증은 구매일로부터 3년간 유효합니다. 사용으로 인해 생긴 마모, 제품을 임의로 수리한 것, 잘못 보관을 했거나, 부식, 과실로 생긴 사고로 인한 손상과 제품을 원래 목적으로 사용하지 않은 것에서는 책임을 지지 않습니다.

## 제품 설명

### 사용 설명

#### 적용 분야

이 제품은 산업, 건설, 구조 및 더 일반적으로 모든 고공 작업 적용 시 높은 곳에서 추락하는 위험으로부터 보호하고 방지하기 위한 것입니다. 실행하고자 하는 활동 및 위험의 유형에 따라, 이 매뉴얼에 실린 지침에 따라 가장 적합한 모델과 위험의 안전벨트를 선택해야 합니다.

#### 사용방법

직적의 상태로 벨트를 조정하기 위해, 표 A의 설명에 따라 치수를 선택하십시오. 어떤 식으로든 줄의 길이를 수정하거나 매듭을 짓지 마십시오 (그림 4). 또한 안전벨트의 치수가 정확하지, 조정 작업이 충분하지, 제품의 용도에 맞게 충분히 편안하지 확인하기 위해, 사용자는 안전한 위치에서 매달린 상태로 제품을 시험해보아야 합니다. 사용하는 동안 정기적으로 모든 요소의 잠금과 조절을 점검하는 것은 필수입니다. 작업 상황의 위험성과 활용할 개인보호장비(PPE) 요건을 평가하기 위해 다음과 같은 공식을 따라 추락계수  $\alpha$  정의를 합니다. 추락계수 = 추락 높이 / 로프 길이. 추락 계수가 0이고 작업자가 당겨진 랜야드의 앵커 포인트 아래에 있다면, 위치조정 장치를 사용할 수 있습니다. 그 밖에 추락계수가 1과 같거나 더 큰 경우에는 추락방지 장비의 활용이 필수적입니다 (그림 1). 추락보호용 장비의 다른 구성요소와 함께 이러한 장비를 사용할 때는, 해당 사용 설명서를 따르고 현행 규정을 준수해야 합니다. (그림 2). 올바른 사용과 확실한 앵커 포인트 및 하위 시스템(예: 에너지 흡수 장치, 랜야드, 커넥터, 기타 구성 요소)에 대한 연결은 그림 2-10을 참조하십시오. 추락방지 시스템에 대한 연결 또는 위치 확보는 추락방지 부착점 또는 그림 2-10에 지정한 위치를 통해서만 실행해야 합니다. 장비고리 또는 안전벨트의 다른 구성요소에 연결하는 것을 금지합니다: 앵커 포인트는 작업 영역 위에 위치하는 것이 좋으며 EN 795 규격 중수 및/또는 알려진 강도가 12kN (금속 앵커) 또는 18kN (직물 앵커)이어야 합니다. 제품을 사용하기 전과 사용 도중에 버클, 카라비어의 잠금 상태 및 모든 조정 상태를 점검하십시오. 주요 소재: 폴리에스테르, 금속 구성요소 포함. 다음 내용은 세 가지 유형의 규정에 대한 것으로 하나의 안전벨트에는 다음과 같은 (표 A) 한 가지 이상의 유형이 포함될 수 있습니다. 승인받은 안전벨트 조합(예: 하단 안전벨트 + 흉부 안전벨트)은 표 A에 설명된 것이 유일합니다.

EN 361: 추락방지용 전신 안전벨트 - 추락방지용 전신 안전벨트는 추락방지 시스템의 다른 요소와 결합된 상태에서 신체 이동을 제한하여 높은 곳에서 추락하는 것에 대해 보호하는 장치입니다. 추락이 발생할 때 밑에 있는 구조물 또는 지형과 부딪히지 않도록 사용자 아래의 여유공간을 계산해야 합니다. 추락방지 부착지점은 신체의 흉부에만 있으며 A(또는 A/2+A/2) 문자로 표기됩니다.

EN 813: 하단 안전벨트 - 하단 안전벨트는 복부 연결 지점의 사용을 통해서만, 로프 접근 서스펜션, 작업위치 확보 또는 억제 시스템에서 높은 곳에서 추락하는 것을 방지하기 위해 활용하도록 설계된 제품입니다. C.A.M.P 안전벨트를 위한 최대 사용 하중(장비 및 도구 포함)은 제품의 마크에 기재되어 있습니다. 장시간 매달려 있을 때 사람의 신체에 위험을 조래할 수 있고, 사용자가 고정된 상태에서 매달려 있는 경우 사망할 수 있습니다. 사람의 신체에 대한 모든 위험을 방지하기 위해 매달려 있는 상태에서 벗어나 정기적으로 휴식을 취해야 합니다. 매달리기 위한 부착지점은 복부에만 있습니다.

EN 358 작업위치 확보 및 억제 벨트 - 작업위치 확보벨트는 매달린 상황에서 개인보호장비용으로 사용하기 위해 작업중인 한 명의 사람을 지지하여 신체의 이동을 제한하는 장치로서, 추락을 방지하고 추락할 위험이 있는 영역에 사람이 접근하는 것을 방지하기 위한 제품입니다. EN 358 벨트를 위해 사용하는 최대 하중(장비 및 도구 포함)은 150kg입니다. 확보지점은 허리 높이 또는 그 보다 높은 위치에 있어야 합니다. 위치 확보 및 이동 제한을 위한 부착 지점은 복부, 측면, 뒷면을 사용할 수 있습니다. 두 개의 측면 지점은 언제나 같이 사용되어야 합니다.

작업위치 확보용 안전벨트 EN 358과 하단 안전벨트 EN 813은 추락하는 것을 방지하는 용도의 제품으로 단독 사용할

수 없습니다. EN 358 위치확보 벨트는, 또한, 완전히 매달리거나 지나치게 팽팽해질 위험이 있을 때 단독으로 사용할 수 없습니다. 따라서 추락에서 보호하는 공용(예: 안전 넷트) 또는 개인용(예: EN 363 규정을 준수하는 수락 방지 시스템)의 다른 장비와 결합하여 사용할 수 있습니다.

**커넥터**  
커넥터가 제공되는 경우, 커넥터의 용도는 하네스와 함께 사용하는 것에 한정됩니다. 올바른 사용을 위해 **그림 4a** 및 **그림 3z-3y-3x**를 참조하고, 커넥터의 레버와 링 너트가 올바르게 닫혀 있는지 확인하십시오. 기술 데이터는 **표 K**에 표시됩니다. 커넥터 제거는 동일한 모델 중 하나로 교체하는 경우에만 허용됩니다. 하루 중 여러 번 하네스의 착용 및 제거가 필요한 경우, 수동 잠금 커넥터(**그림 3y**)보다 자동 잠금 커넥터(**그림 3z-3x**)는 하네스를 사용하는 것이 낫습니다. 커넥터 레버에 압력을 가하지 마십시오. 실리콘 기반 윤활제로 커넥터의 레버를 윤활하십시오.

**에너지저장**  
필요시, 장비를 고리를 정확하게 사용하기 위해, **그림 11**을 참조하십시오. 개인용 보호구의 연결을 위해 카라비너를 사용하지 마십시오: 사람의 위험! 필요시, 가슴 등장기를 설치하려면 **그림 12**를 참조하십시오. 고정된 상태에서 매달려 있을 때 나타나는 충상을 방지하기 위해 사용하는 고리 'HelpStep'(Ref.2062)을 삽입하기 위해, **그림 13**을 참조하십시오. (별도 제공) 매달린 상태에서 편안함을 향상시키는 추가 시트를 사용하려면, **그림 14**를 참조하십시오. 상해를 입은 사람을 신속하게 구조하여 고정된 상태에서 매달려 있을 때 입은 손상을 최소화하기 위해, 적합한 구조 장비를 갖추고 작업팀이 적합한 교육 과정을 이수하도록 하십시오. 제공된 경우 랜야드 파킹의 올바른 사용에 대해서는, **그림 15**를 참조하십시오. 사용하지 않은 커넥터를 부착하는 경우에만 랜야드 파킹을 사용하십시오. 낙식 시, 시스템은 에너지 흡수 장치의 개방을 방해하지 않도록 커넥터를 분리합니다. 개인용 보호구 연결에 랜야드 파킹 및/또는 장비 홀더를 사용하지 마십시오: 사람의 위험!

**GT Turbo**  
GT 터보에는 EN 12842/B 터보체스트 등장기 ref.2256 (**그림 9-그림 12**)가 장착되어 있습니다. 올바른 사용을 위해, Turbochest와 함께 제공된 설명서를 참조하십시오. 퀵 링크를 열어서 손상된 터보체스트를 교체한 후 적합한 토크로 닫을 수 있습니다. 퀵 링크를 제거하지 말고, 다른 장치를 퀵 링크에 연결하지 말고, 퀵 링크를 다른 용도로 사용하지 마십시오.

#### ANSI/ASSP 사용.

ANSI/ASSP Z359.11 (미국 규정)에 맞는 사용을 위해 인증받은 모델이 **표 A**에 기재되어 있으며 해당 제품 라벨에 표시되어 있습니다. 이 매뉴얼의 사용 지침뿐만 아니라 각각의 ANSI 인증 안전 벨트와 함께 제공되는 설명서의 지침을 따르십시오. 안전 벨트의 최종 사용자에게는 두 가지 매뉴얼과 설명서가 모두 제공되어야 합니다.

#### EAC 사용.

EAC (러시아-벨라루스- 카자흐스탄-아르메니아-키르기스스탄 규정) 에 맞는 사용을 위해 인증받은 모델이 **표 A**에 기재되어 있으며 해당 제품 라벨에 표시되어 있습니다.

#### 정기 검사

사용자의 안전은 장비의 지속적인 효율성과 내구성에 달려있습니다. 각각의 사용 전, 사용 중 및 사용 후에 수행되는 일반적인 육안 검사와 함께, 이 제품의 자격을 갖춘 사람이 최소 12개월에 한 번씩 검사해야 합니다. 한 사람 이상이 사용하거나 집중 사용하는 경우 점검 빈도를 늘리는 것을 고려하십시오. 처음 사용한 날짜 및 수행된 모든 검사를 제품 수명 관리표에 기록해야 합니다. 제품 수명 내내 관리 및 참조를 위해 설명서를 보관하십시오. 제품의 마킹을 삭제하거나 조작하지 마십시오. 제품의 완전한 기록을 알 수 없는 경우 및/또는 마킹을 읽을 수 없는 경우 제품의 사용을 중단하십시오. 다음과 같은 결함 중 하나가 있는 경우, 제품을 더는 사용하면 안 됩니다.

#### 직물 요소

- 하중을 받는 줄에 절단 및/또는 불에 탄 자국이 있을 때
- 하중을 받는 벨트에 절단 및/또는 불에 탄 자국이 있을 때
- 버클에서 줄이 잘 움직이지 않을 때
- 줄의 뱃뱃해짐 또는 두꺼워짐

#### 금속 요소

- 버클을 잘 못 잠겼을 때



- 깊이 1mm가 넘는 (도르레 홈 또는 노치) 단면을 상당히 감소시키는 캐러바이너(carabiner) 몸체의 일반적 마모가 있을 때
  - 요소 간 지나친 들뜸 생성,
  - 균열 발생,
- 금속 표면을 심하게 변형하는 부식 현상이 있을 때 (사포로 가볍게 문질러서 제거되지 않는 경우)
- 영구 변형 발생,
- 기능 문제, 청소 및 윤활로 해결 불가능.
- 커넥터 또는 가슴 등장기를 동일한 모델 중 하나로 교체할 수 있습니다
- 품목 또는 그 구성품 중 마모 또는 결함의 징후가 있다면, 의심스러운 경우일 뿐이더라도, 수명이 다하기 전에 교체해야 합니다. 안전 시스템을 이루는 부품들은 한번 떨어진 경우에는 손상이 있을 수 있으므로 재사용하기 전 항상 검사를 하십시오. 만약 심하게 떨어뜨렸을 경우에는 반드시 바꿔주어야 합니다. 눈에는 보이지 않더라도 구조적인 손상이 있을 수 있습니다.

#### 수명기간

제품 수명은 제품을 처음 사용한 날로부터 10년간이며, 보관을 고려했을 때, 어떤 경우에도 제조일로부터 12년이 지난 날로부터 수명이 더 연장될 수 없습니다. (예: 2030년 제조품, 수명은 2042년이 끝날 때까지). La 수명은 제품을 사용할 수 없게 하는 원인이 없는 것을 의미하며 제품을 처음 사용한 날부터 12개월마다 한 번 이상 정기 검사를 실시하고 제품 수명 관리표에 결과를 기록하는 것을 조건으로 합니다. 그럼에도, 제품의 수명을 단축할 수 있는 요인: 집중 사용, 제품 구성품의 손상, 무단 개조, 고온, 마모, 절단, 강력한 충격, 자외선, 화학 물질, 습도, 서리, 땀, 진흙, 먼지, 권장된 것과 다른 잘못된 사용 및 보관. 이런 경우에는 제품의 안전을 보장할 수 없으므로 제품의 안전에 의심이 가는 경우 C.A.M.P. SpA 회사나 대리점에 문의하십시오.

#### 운반

위에 열거한 위험에서 제품을 보호해서 운반하십시오.

#### X - 마킹

1. 제작사 이름 및 주소
2. 유럽(UE) 2016/425 규정 준수 마크
3. 제품 생산을 점검하는 기관 번호
4. 참조할 규정 및 게시 연도
5. ANSI (미국) 에 맞는 사용을 위해 인증받은 모델이
6. EAC (러시아-벨라루스- 카자흐스탄-아르메니아-키르기스스탄 규정) 에 맞는 사용을 위해 인증받은 모델이
7. 장비명
8. 제품 참조
9. 제조 연월
10. 시리얼 번호
11. 치수
12. 벨트 치수
13. 사용 설명서 읽기
14. 최대 사용 무게
15. 주요 소재

W1 - 제품 생산을 점검하는 기관

W2 - EU 시험 테스트 인증 기관

#### J - 수명도표

- |       |           |          |         |
|-------|-----------|----------|---------|
| 1. 모델 | 2. 시리즈 넘버 | 3. 제조 연월 | 4. 구입날짜 |
|-------|-----------|----------|---------|

5. 처음 사용한 날짜  
6. 사용자  
7. 지시사항

8. 12개월마다 검사  
9. 날짜  
10. OK

11. 이름/서명  
12. 다음번 검사 날짜

## ภาษาไทย

### ข้อมูลทั่วไป

กลุ่มบริษัท C.A.M.P. ตอบสนองความต้องการของผู้ใช้งานซึ่งต้องทำงานบนที่สูง ด้วยการจำหน่ายผลิตภัณฑ์นวัตกรรมใหม่และมีน้ำหนักเบา ผลิตภัณฑ์ของบริษัทได้รับการออกแบบ ทดสอบ และผลิตภายใต้ระบบที่ได้รับการรับรองคุณภาพเพื่อให้อุ่นใจใ้ได้วผลผลิตกันขมิความปลอดภัยและเชื่อถือได้ เอกสารคำแนะนำนำการใช้งานฉบับนี้จะให้ข้อมูลการใช้งานที่ถูกต้องตลอดอายุของผลิตภัณฑ์ **กรุณาอ่าน ทำความเข้าใจ ปฏิบัติตามและเก็บรักษาคำแนะนำฉบับนี้** หากเอกสารฉบับนี้สูญหายคุณสามารถดาวน์โหลดได้จากเว็บไซต์ [www.camp.it](http://www.camp.it) และยังสามารถดาวน์โหลดใบประกาศรับรองผลิตภัณฑ์ตามข้อกำหนด EU ได้จากเว็บไซต์นี้ ทั้งนี้ผู้จัดจำหน่ายจะต้องมอบคู่มือการใช้งานในภาษาท้องถิ่นของประเทศที่มีการขายผลิตภัณฑ์นี้

### การใช้งาน

ผู้ที่ใช้งานอุปกรณ์นี้ต้องได้รับการฝึกอบรมและมีความเชี่ยวชาญโดยเฉพาะ หรือใช้อุปกรณ์ภายใต้การดูแลโดยตรงจากผู้ที่ได้รับการฝึกอบรมและมีความเชี่ยวชาญในอุปกรณ์นี้ เอกสารฉบับนี้ไม่ใช่เอกสารการสอนเทคนิคสำหรับการทำงานบนที่สูงหรือกิจกรรมอื่นที่เกี่ยวข้อง ดังนั้นคุณต้องได้รับคำแนะนำที่ถูกต้องก่อนใช้ผลิตภัณฑ์นี้ โปรดจำไว้ว่าการปีนป่ายและกิจกรรมอื่นๆ ที่อาจต้องใช้ผลิตภัณฑ์นี้ล้วนเป็นสิ่งอันตราย ผลจากการเลือกอุปกรณ์ผิดรวมถึงการใช้งานผิดวิธี หรือการขาดการบำรุงรักษาอุปกรณ์อาจก่อให้เกิดอันตราย การบาดเจ็บรุนแรงหรือถึงแก่ชีวิตได้ ผู้ใช้งานต้องมีความสามารถในการควบคุมความปลอดภัยของตนเองและสถานการณ์ฉุกเฉินที่อาจเกิดขึ้น สำหรับอุปกรณ์ที่ใช้ในระบบยับยั้งการตก (fall arrest system) นั้น จะต้องควบคุมความปลอดภัยโดยใช้อุปกรณ์ยึดหรือจุดผูกยึด (anchor device or anchor point) โดยต้องกำหนดจุดยึดอยู่ในตำแหน่งที่ถูกต้องและจะต้องลดความเสี่ยงในการตกและระยะที่อาจตกให้เหลือน้อยที่สุด ก่อนเริ่มทำงานแต่ละครั้งควรตรวจสอบให้แน่ใจว่ามีพื้นที่วางที่จำเป็นข้างใต้ผู้ใช้งานเพื่อสร้างความปลอดภัยในกรณี que ผู้ใช้งานตกลงมาเพื่อไม่ให้กระแทกพื้นด้านล่างหรือสิ่งกีดขวางใดๆ ตลอดจนทางที่ตกลงมา ผู้ใช้งานต้องสวมสายรัดนิรภัยแบบเต็มตัว (full body harness) เพื่อเป็นอุปกรณ์รองรับร่างกายในระบบยับยั้งการตกนี้เท่านั้น โดยจะต้องใช้ผลิตภัณฑ์ตามคำแนะนำเท่านั้นและห้ามมิให้เปลี่ยนแปลงใดๆ ทั้งนี้จะต้องใช้อุปกรณ์นี้ร่วมกับอุปกรณ์อื่นซึ่งมีคุณลักษณะที่เหมาะสมและเป็นไปตามมาตรฐานของยุโรป (EN) โดยคำนึงถึงข้อจำกัดของอุปกรณ์แต่ละชิ้นด้วย ผู้ใช้งานนี้ได้แสดงตัวอย่างการใช้งานที่เหมาะสมของผลิตภัณฑ์ในบางกรณีไว้ด้วยแล้ว อย่างไรก็ตามกรุณาทราบว่บริษัทไม่สามารถแสดงตัวอย่างหรือจินตนาการสถานการณ์การใช้งานที่ไม่เหมาะสมของอุปกรณ์นี้ได้ทุกกรณี หากเป็นไปได้ควรจะจัดอุปกรณ์นี้เป็นของใช้ส่วนตัวของผู้ปฏิบัติงาน

ในกรณีที่มิผู้ใช้งานอุปกรณ์มากกว่าหนึ่งคน ต้องจัดให้ผู้ใช้แต่ละคนสามารถเข้าถึงและปฏิบัติตามคำแนะนำเหล่านี้

### การบำรุงรักษา

การทำควมสะอาดชิ้นส่วนที่เป็นสิ่งทอและพลาสติก: ล้างด้วยน้ำสะอาดและสบู่ที่มีค่าเป็นกลาง (อุณหภูมิ น้ำไม่เกิน 30 องศาเซลเซียส) และปล่อยให้แห้งเองโดยไม่สัมผัสกับความร้อนโดยตรง การทำความสะอาดชิ้น

*ส่วนที่เป็นโลหะ:* ล้างด้วยน้ำสะอาดและทำให้อแห้ง การฆ่าเชื้อโรค: ให้นำเสนอชิ้นตอนไว้ในเว็บไซต์ [www.camp.it](http://www.camp.it) *อุณหภูมิ:* เก็บผลิตภัณฑ์ในภาชนะปิดอุณหภูมิต่ำกว่า 80 องศาเซลเซียสอยู่เสมอ เพื่อไม่ให้มีผลกระทบต่อประสิทธิภาพและความปลอดภัยของผลิตภัณฑ์ *การสัมผัสสารเคมี:* ยกเลิกการใช้งานหากผลิตภัณฑ์สัมผัสกับสารที่ทำปฏิกิริยาเคมี ตัวทำลาย หรือน้ำมันเชื้อเพลิงซึ่งอาจส่งผลกระทบต่อ

คุณสมบัติของผลิตภัณฑ์

*คราบสกปรกที่ไม่สามารถขจัดออกได้:* สำหรับคราบที่ไม่ทราบที่มาซึ่งไม่สามารถขจัดออกได้ ให้ถือว่าเป็นการปนเปื้อนของสารเคมีและจึงจำเป็นต้องกำจัดผลิตภัณฑ์นั้น

#### **การเก็บรักษา**

ควรเก็บผลิตภัณฑ์ที่นำออกจากบรรจุภัณฑ์แล้วในที่เย็น แห้ง มีอากาศถ่ายเท เก็บให้ห่างจากแสงแดดและแหล่งกำเนิดความร้อน ความชื้นสูง ขอบหรือวัตถุมีคม สารกัดกร่อน หรือต้นเหตุใดก็ตามที่สามารถก่อให้เกิดความเสียหายหรือความเสื่อมสภาพได้ อย่าปล่อยให้อุปกรณ์สัมผัสกับสภาพภูมิอากาศกลางแจ้งเป็นเวลานาน

#### **ความรับผิดชอบ**

บริษัท C.A.M.P. SpA หรือตัวแทนจำหน่าย จะไม่รับผิดชอบใดๆ ต่อความเสียหาย การบาดเจ็บ หรือการเสียชีวิตอันสืบเนื่องมาจากการใช้งานผิดวิธี หรือจากการปรับแต่งใดๆ ในผลิตภัณฑ์ของ C.A.M.P. ผู้ใช้งานจะต้องเข้าใจและปฏิบัติตามคู่มือการใช้งาน

อุปกรณ์ต่างๆ ที่ได้รับมาจากบริษัท C.A.M.P SpA อย่างถูกต้องและปลอดภัย ทั้งนี้ผู้ใช้จะต้องใช้งานอุปกรณ์ให้ตรงตามวัตถุประสงค์ที่ได้รับการออกแบบมาและผู้ใช้งานจะต้องปฏิบัติตามขั้นตอนด้านความปลอดภัยอย่างเหมาะสมทุกขั้นตอน ก่อนใช้อุปกรณ์ คุณต้องปฏิบัติตามขั้นตอนที่จำเป็นทั้งหมดเพื่อสร้างความคุ้นเคยในการใช้เทคนิคช่วยชีวิตในกรณีฉุกเฉิน คุณต้องยอมรับความเสี่ยงและรับผิดชอบต่อการกระทำและการตัดสินใจของตนเอง หากคุณไม่สามารถหรือไม่อยู่ในสถานะที่จะยอมรับสิ่งเหล่านี้ได้ กรุณาอย่าใช้อุปกรณ์นี้

#### **รับประกันคุณภาพ 3 ปี**

ผลิตภัณฑ์นี้ได้รับการรับประกันคุณภาพในข้อบกพร่องของวัสดุหรือการผลิตจากโรงงานเป็นระยะเวลา 3 ปี นับจากวันที่ซื้อ การรับประกันไม่รวมถึง: การสึกหรอจากการใช้งานปกติ การปรับเปลี่ยนหรือเปลี่ยนแปลงผลิตภัณฑ์ การเก็บรักษาอย่างไม่ถูกต้อง การกัดกร่อน ความเสียหายเนื่องจากอุบัติเหตุหรือความประมาท รวมทั้งการใช้ผลิตภัณฑ์ไม่ตรงตามวัตถุประสงค์ที่ออกแบบมา

### **ข้อมูลเฉพาะ**

#### **คำแนะนำการใช้งาน**

##### **รายละเอียดผลิตภัณฑ์**

ผลิตภัณฑ์นี้มีจุดประสงค์เพื่อใช้ในการป้องกัน และหลีกเลี่ยงไม่ให้เกิดความเสี่ยงจากการตกจากที่สูงในงานอุตสาหกรรม การก่อสร้าง การกัญภัย และสำหรับใช้ในการทำงานบนที่สูงโดยทั่วไป ทั้งนี้ขึ้นอยู่กับการทำกิจกรรมและประเภทของความเสี่ยง เป็นสิ่งจำเป็นในการเลือกชนิด และรูปแบบของสายรัดนิรภัยที่มีความเหมาะสมมากที่สุด ตามคำแนะนำที่อยู่ในคู่มือฉบับนี้

##### **การใช้งาน**

เพื่อให้ได้รับความปลอดภัยที่เหมาะสมมากที่สุด ควรเลือกขนาดตามที่ระบุในตาราง A นอกจากนี้ ห้ามตัดแปลงความยาวของเชือกแต่อย่างใด และห้ามผูกปมไม่ว่าชนิดใดก็ตาม (**รูปภาพประกอบ 4**) ผู้ใช้จะ

ต้องทำการทดสอบในสถานที่ ๆ ปลอดภัย เพื่อตรวจดูให้แน่ใจว่าสายรัดนิรภัยเป็นขนาดที่ถูกต้อง ที่สามารถปรับได้และให้ความสะตอกสบายเพียงพอสำหรับการใช้งานตามวัตถุประสงค์ ในระหว่างการใช้งาน ผู้ใช้จำเป็นต้องตรวจสอบตัวปิดล๊อคและการปรับระดับของห่วง ๆ องค์กรประกอบอย่างสม่ำเสมอ หลังจากประเมินความเสี่ยงอันตรายจากพื้นที่ทำงานแล้ว จะทราบได้ว่าควรใช้อุปกรณ์ป้องกันภัยส่วนบุคคล (PPE) ชนิดใด เพื่อคำนวณแรงตกกระชาก (Fall Factor) ค่าคูณได้โดยใช้สูตรดังต่อไปนี้: แรงตกกระชาก = ความสูงของการตก/ความยาวของเชือกสั้น โดยสามารถใช้อุปกรณ์สำหรับวางตำแหน่งการทำงานได้

ในกรณีที่ Fall Factor อยู่ในระดับ 0 ซึ่งหมายความว่าผู้ปฏิบัติงานยืนอยู่ใต้จุดผูกยึด และเชือกกันตกยึดตั้ง, สามารถใช้อุปกรณ์กำหนดตำแหน่งได้ ในกรณีอื่น ๆ ที่มีแรงตกกระชาก (Fall Factor) เท่ากับหรือมากกว่า 1 ต้องใช้อุปกรณ์ป้องกันการตกจากที่สูง (**รูปภาพประกอบ 1**).

การใช้อุปกรณ์เหล่านี้รวมกันส่วนประกอบอื่น ๆ ของอุปกรณ์ป้องกันการตกจากที่สูง ต้องสอดคล้องตรงกับค่าและนำเหล่านี้ในการใช้งานเฉพาะด้านและสอดคล้องกับกฎข้อบังคับที่มีผลใช้ (**รูปภาพประกอบ 2**)

สำหรับการใช้งานที่ถูกต้องและสำหรับการเชื่อมต่อกับจุดผูกยึดที่เชื่อถือได้และการเชื่อมต่อกับระบบย่อย (ตัวอย่างเช่น ตัวดูดซับพลังงาน เชือกสั้น ตัวเชื่อมต่อ และส่วนประกอบอื่น ๆ) โปรดดู **รูปภาพประกอบ 2-10** การเชื่อมต่อไปยังระบบยับยั้งการตกหรือที่ตำแหน่งการทำงานต้องทำเฉพาะผ่านทางจุดผูกยึดป้องกันการตกหรือที่วางตำแหน่งการทำงานตามที่ระบุไว้ใน**รูปภาพประกอบ 2-10**; หากไม่มีมีการเชื่อมต่อไปยังห่วงคล้องอุปกรณ์หรือส่วนประกอบอื่น ๆ ของสายรัดนิรภัยโดยเด็ดขาด: อันตรายถึงชีวิต! จุดผูกยึดควรอยู่ในตำแหน่งเหนือพื้นที่ทำงาน และต้องเป็นไปตามมาตรฐาน EN 795 และ/หรือ ทราบแน่ชัดความมีความแข็งแรงไม่น้อยกว่า 12 kN (จุดผูกยึดโลหะ) หรือ 18 kN (จุดผูกยึดที่ทำจากสิ่งทอ)

การปิดของตัวเชื่อมต่อและอุปกรณ์ทุก ๆ ชิ้นต้องอยู่ในตำแหน่งที่ถูกต้องเสมอ วัสดุหลัก: โพลีเอสเตอร์ และ ส่วนประกอบโลหะ

คำเตือนนี้ อธิบายถึงสายรัดนิรภัยสามชนิดที่ตรงตามมาตรฐานกฎข้อบังคับ: สายรัดนิรภัยอาจมีหนึ่งหรือมากกว่าหนึ่งประเภท (**ตาราง A**) ดังต่อไปนี้ สายรัดนิรภัยที่ได้รับอนุญาตให้ใช้รวมกันได้ (อย่างเช่น สายรัดสะโพก + สายรัดคอ) มีอธิบายไว้เฉพาะใน**ตาราง A** เท่านั้น

EN 361: **สายรัดนิรภัยป้องกันการตกแบบเต็มตัว (FULL BODY HARNESSES)** - สายรัดนิรภัยป้องกันการตกแบบเต็มตัวเป็นอุปกรณ์ที่ช่วยพยุงร่างกายเพื่อป้องกันการตกจากที่สูง โดยมีการเชื่อมต่อกับส่วนประกอบอื่น ๆ ของระบบยับยั้งการตก จะต้องคำนวณพื้นที่ ๆ จำเป็นให้แคบในใช้งาน เพื่อหลีกเลี่ยงการกระแทกใด ๆ ที่อาจจะเกิดขึ้นกับสิ่งก่อสร้างหรือกับพื้นด้านล่างในกรณีที่เกิดการพลัดตกจากที่สูง จุดผูกยึดป้องกันการตกตั้งอยู่ที่ตำแหน่งหน้าอกเท่านั้น โดยระบุสัญลักษณ์ด้วยตัวอักษร A (หรือ A/2+A/2)

EN 813: **สายรัดสะโพก (SIT HARNESSES)** - สายรัดนิรภัยชนิดครึ่งตัวลงนี้มีจุดประสงค์เพื่อใช้ในการป้องกันไม่ให้เกิดการตกเมื่อนำมาใช้ในระบบของการหยอตัวเพื่อเข้าถึงเชิงอก ในการวางตำแหน่งการทำงานหรือในการพยุงร่างกาย ที่ใช้ผ่านจุดยึดที่หน้าท้องโดยเฉพาะ นำหนักบรรทุกสูงสุดในการใช้งาน (รวมทั้งอุปกรณ์ และเครื่องมือต่าง ๆ) สำหรับสายรัดนิรภัย C.A.M.P. ได้ถูกระบุในเครื่องหมายของผลิตภัณฑ์ การหยอตัวเป็นเวลานานนั้นสามารถก่อให้เกิดความเสียหายต่อร่างกายมนุษย์ และยังสามารถทำให้เสียชีวิตได้ หากการใช้งานหยอตัวอยู่นาน จึงมีความจำเป็นต้องกำหนดเวลาหยุดพักจากการหยอตัวอย่างสม่ำเสมอ เพื่อหลีกเลี่ยงไม่ให้เกิดความเสียหายใด ๆ ที่อาจเกิดขึ้นต่อร่างกายมนุษย์ จุดยึดสำหรับการหยอตัวนั้นจะต้องเป็น

จุดบนหน้าห้องโดยเฉพา

EN 358: **เข็มขัดนิรภัยเพื่อวางตำแหน่งการทำงานและการพยุงร่างกาย** - เข็มขัดรัดนิรภัยเพื่อวางตำแหน่งการทำงานเป็นอุปกรณ์ส่วนบุคคล ช่วยพยุงร่างกายของผู้ใช้งานในระหว่างการปฏิบัติงานอยู่ เพื่อรับน้ำหนักและป้องกันการตก โดยหลีกเลี่ยงการพลัดตกและป้องกันอันตรายให้บุคคลที่จะเข้าถึงพื้นที่ ๆ มีความเสี่ยงต่อการพลัดตกจากที่สูง นำหนักบรรทุกสูงสุดในการใช้งาน (รวมทั้งอุปกรณ์ และเครื่องมือต่าง ๆ) สำหรับเข็มขัดนิรภัยเพื่อวางตำแหน่งการทำงาน EN 358 คือ 150 กก. จุดยึดจะต้องอยู่ในระดับเอวหรือสูงกว่านั้น จุดเชื่อมต่อเพื่อวางตำแหน่งการทำงานและยับยั้งการตกอาจจะอยู่ที่หน้าห้อง หรือด้านข้าง หรือด้านหลัง ต้องใช้จุดยึดคานาข้างทั้งสองร่วมกันเสมอ

การใช้เพียงเข็มขัดนิรภัยเพื่อวางตำแหน่งการทำงาน EN 358 และสายรัดนิรภัย EN 813 นั้น ไม่เพียงพอเพื่อป้องกันการตกจากที่สูงได้ นอกจากนี้แล้ว เข็มขัดนิรภัยเพื่อวางตำแหน่งการทำงาน EN 358 ไม่สามารถนำมาใช้งานเดี่ยว ๆ ได้เมื่ออาจมีอันตรายในการห้อยตัวอยู่กลางอากาศ หรือเมื่อมีแรงดึงที่มากเกินไป ดังนั้นอาจจำเป็นต้องใช้งานร่วมกับอุปกรณ์เพื่อป้องกันการตกจากที่สูงชนิดส่วนรวม (อย่างเช่น ตาข่ายกันตก) หรือส่วนบุคคล (ระบบยับยั้งการตกตามมาตรฐาน EN 363)

ตัวเชื่อมต่อ

ตัวเชื่อมต่อ (หากมี) มิได้สำหรับใช้ร่วมกับสายรัดนิรภัยเท่านั้น สำหรับการใช้งานที่ถูกต้อง โปรดดู **รูปภาพประกอบ 4a** และ **รูปภาพประกอบ 3z-3y-3x** ตรวจสอบให้แน่ใจว่ากานเปิดและน็อตปิดของตัวเชื่อมต่อปิดสนิทแล้ว ขอมูลทางเทคนิคมีระบุไว้ใน ตาราง K อนุญาติให้กดตัวเชื่อมต่อออกได้เพียงเพื่อเปลี่ยนโดยผู้ใช้คนเดียวกันเท่านั้น หากจำเป็นต้องใส่และถอดสายรัดนิรภัยหลาย ๆ ครั้งในระหว่างวัน ควรเลือกใช้สายรัดนิรภัยที่มีตัวเชื่อมตอรุ่นลือคอตโมด์ี (**รูปภาพประกอบ 3z-3x**) มากกว่ารุ่นที่ลือคด้วยมือ (**รูปภาพประกอบ 3y**) หลีกเลี่ยงไม่ให้เกิดแรงกดบนกานปิดของตัวเชื่อมต่อ หลีกเลี่ยงกานปิดของตัวเชื่อมตอด้วยน้ำยาหล่อลื่นผสมซิลิโคน

อุปกรณ์เสริม

เพื่อการใช้งานที่ถูกต้องของห่วงคล้องอุปกรณ์ ในกรณีที่จะต้องเป็น **ดูรูปภาพประกอบ 11** ห้ามใช้ห่วงคล้องอุปกรณ์เพื่อเชื่อมต่ออุปกรณ์ป้องกันส่วนบุคคล: อันตรายถึงชีวิต!

เพื่อติดตั้งอุปกรณ์เบี่ยงจับเชือกที่หน้าห้อง ในกรณีที่จะต้องเป็น **ดูรูปภาพประกอบ 12**

เพื่อติดตั้งเชือกเหยียบที่โซวางเท้า HelpStep art.2062 ในกรณีที่อยู่ห้อยตัวอยู่ เพื่อป้องกันไม่ให้เกิดอาการหมดสติ **ดูรูปภาพประกอบ 13** (ชื่อแยกต่างหาก)

การใช้ที่นั่งเพื่อเพิ่มความสะดวกมากขึ้นในการห้อยตัว **ดูรูปภาพประกอบ 14**

ไนเตรียมอุปกรณ์ช่วยเหลือนักเดินที่เหวอะสมัว และทีมงานจะต้องผ่านการฝึกอบรมตามความเหมาะสม โดยจะสามารถช่วยเหลือผู้ประสบอุบัติเหตุได้อย่างรวดเร็ว เพื่อลดผลกระทบในการหมดสติจากการห้อยตัวให้น้อยที่สุด

สำหรับการใช้งาน Lanyard Parking ที่ถูกต้อง (หากมี) โปรดดู **รูปภาพประกอบ 15** ให้ใช้อุปกรณ์ Lanyard Parking เพียงเพื่อเกี่ยวเข้ากับตัวเชื่อมต่อที่ไม่ได้ใช้งานเท่านั้น ในกรณีที่มีการตก ระบบจะปล่อยตัวเชื่อมต่อออกเพื่อไม่ให้กีดขวางการเปิดของเครื่องดูดซับพลังงาน ห้ามใช้ Lanyard Parking และ/หรือ ที่ยึดวัสดุ ในการเชื่อมต่ออุปกรณ์ป้องกันภัยส่วนบุคคล: มีอันตรายถึงชีวิต!

**GT Turbo**

GT Turbo พร้อมด้วยอุปกรณ์บีบจับเชือกที่หน้าห้อง มาตรฐาน EN 12842/B รุ่น Turbochest 2256 (รูปภาพประกอบ 9 - รูปภาพประกอบ 12) สามารถเปลี่ยนใส่อุปกรณ์บีบจับเชือกที่สึกหรอได้ โดยการเปิดห่วงเชื่อมต่อนิรภัย

เพื่อการใช้งานที่ถูกต้อง โปรดดูคู่มือที่ให้มากับอุปกรณ์ Turbochest (แล้วปิดด้วยความแน่นที่เหมาะสม) ห้ามถอดห่วงเชื่อมต่อนิรภัยออก ห้ามคล้องอุปกรณ์อื่น ๆ กับห่วงเชื่อมต่อนิรภัย ห้ามใช้ห่วงเชื่อมต่อนิรภัยเพื่อวัตถุประสงค์อื่นใด โดยเด็ดขาด

#### การใช้มาตรฐาน ANSI/ASSP

รุ่นที่ได้รับการรับรองการใช้ตามมาตรฐาน ANSI/ASSP Z359.11 (มาตรฐาน USA) มีระบุไว้ที่**ตาราง A** และพิมพ์ไวบนฉลากผลิตภัณฑ์

นอกจากที่ระบุในคู่มือการใช้งานเล่มนี้แล้วนั้น จำเป็นต้องปฏิบัติตามคำแนะนำในแผ่นพับอธิบายการใช้งานที่แนบมาพร้อมกับอุปกรณ์สายรัดนิรภัยมาตรฐาน ANSI แต่ละชิ้นด้วย ซึ่งมีคำอธิบายเพิ่มเติมจากที่ระบุในคู่มือการใช้งาน คู่มือและแผ่นพับอธิบายการใช้งานอุปกรณ์สายรัดนิรภัยจะต้องให้กับผู้ใช้ขั้นสุดท้าย

#### การใช้มาตรฐาน EAC

รุ่นที่ได้รับการรับรองการใช้ตามมาตรฐาน EAC (มาตรฐาน รัสเซีย-เบลารุส-คาซัคสถาน-ประเทศอาร์มีเนีย-ประเทศคีร์กีซสถาน) มีระบุไว้ที่**ตาราง A** และพิมพ์ไวบนฉลากผลิตภัณฑ์

#### การตรวจสอบเป็นครั้งคราว

ความปลอดภัยของผู้ใช้อุปกรณ์ขึ้นอยู่กับความถี่ในการใช้งานและความทนทาน

นอกเหนือจากการตรวจสอบด้วยสายตาตามปกติทั้งก่อน ระหว่าง และหลังการใช้งานทุกครั้ง ผลิตภัณฑ์นี้ต้องได้รับการตรวจสอบโดยผู้ชำนาญการอย่างน้อยหนึ่งครั้งต่อทุก ๆ 12 เดือน พิจารณาให้เพิ่มความถี่ของการตรวจสอบในกรณีที่มีการใช้งานอุปกรณ์ร่วมกันมากกว่าหนึ่งคนหรือมีการใช้งานหนัก ต้องบันทึกวันที่ของการใช้งานครั้งแรกและการตรวจสอบทั้งหมดที่มีการดำเนินการลงบนเอกสารรายการใช้งานของผลิตภัณฑ์: เก็บรักษาเอกสารสำหรับการตรวจสอบและเพื่อใช้อ้างอิงตลอดอายุการใช้งานของผลิตภัณฑ์ ห้ามลบหรือตัดแปลงเครื่องหมายของผลิตภัณฑ์ ใหญ่เล็กใช้ผลิตภัณฑ์หากไม่สามารถทราบประวัติที่สมบูรณ์ และ/หรือเครื่องหมายต่าง ๆ ไม่ชัดเจน

ในกรณีที่พบความผิดปกติต่อไปนี้แม้เพียงหนึ่งรายการ จะต้องเลิกใช้อุปกรณ์นี้โดยทันที:

#### องค์ประกอบที่เป็นสิ่งทอ

- รอยตัด และ/หรือ รอยไหมบนสายรับน้ำหนัก
- มีรอยตัด และ/หรือ รอยไหมบนตะเข็บเย็บรับน้ำหนัก
- ความยากลำบากในการเลื่อนสายรัดผ่านหัวเข็มขัด
- สายรัดมีลักษณะแข็งทื่อหรือหนาน้ำขึ้น

#### องค์ประกอบที่เป็นโลหะ

- ความผิดพลาดในการปิดลอคหัวเข็มขัด
- มีรอยสึกหรอ ซึ่งทำให้ประสิทธิภาพของอุปกรณ์ลดลงอย่างมีนัยสำคัญ (ร่องหรือรอยหยัก) ซึ่งมีความลึกมากกว่า 1 มม.
- มีความไม่ประจวบเหมาะที่มากจนเกินไประหว่างองค์ประกอบท่อนี้ขึ้นส่วน
- มีรอยแตก

- มีการกักครองของสนิมที่ปรับเปลี่ยนสภาพพื้นผิวของโลหะอย่างรุนแรง (ไม่หายไปหลังจากการขัดถูเบา ๆ ด้วยกระดาษทรายแล้ว)
- มีการเสีรูอย่างถาวร
- มีปัญหาของการทำงานซึ่งไม่สามารถแก้ไขได้ด้วยการทำความสะอาดและการหล่อลื่น

• สามารถเปลี่ยนตัวเชื่อมต่อหรือตัวลอคเชื่อมบนตำแหน่งหน้าห้องด้วยอุปกรณ์รุ่นเดียวกัน หากผลิตภัณฑ์หรือส่วนหนึ่งส่วนใดของผลิตภัณฑ์ที่มีสัญญาณของการสึกหรอหรือบดพรอง จะต้องเปลี่ยนชิ้นส่วนหรืออุปกรณ์นั้นก่อนสิ้นอายุการใช้งาน แม้ว่าจะมีเพียงของสลับก็ตาม ผลิตภัณฑ์แต่ละชิ้นในระบบความปลอดภัยอาจเกิดความเสียหายเมื่อมีการตกเกิดขึ้นและต้องได้รับการตรวจสอบก่อนใช้งานอีกครั้งอยู่เสมอ ห้ามมิให้ใช้งานผลิตภัณฑ์หลังจากเกิดการตกอย่างรุนแรงเนื่องจากอุปกรณ์อาจเสียหายแม้จะมองไม่เห็นสัญญาณผิดปกติใดๆ ด้วยตาเปล่าก็ตาม

### **อายุการใช้งาน**

มีอายุการใช้งาน 10 ปี นับตั้งแต่วันที่ใช้งานของผลิตภัณฑ์ครั้งแรก โดยคำนึงถึงการเก็บรักษา ไม่ว่าในกรณีใด ๆ ก็ตาม ไม่ควรเกินสิบสองปีนับแต่วันผลิต (ตัวอย่างเช่น ปีที่ผลิต 2030 จะมียุ่การใช้งานจนถึงสิ้นปี 2042) อายุการใช้งานดังกล่าวนั้นจะต้องปราศจากสาเหตุที่ทำให้ต้องเลิกใช้ และต้องมีการตรวจสอบเป็นระยะ ๆ โดยทำอย่างน้อยหนึ่งครั้งทุก ๆ 12 เดือนนับจากวันที่ใช้งานผลิตภัณฑ์ครั้งแรก และมีการบันทึกผลลัพธ์ลงในเอกสารอายุใช้งานของผลิตภัณฑ์ อย่างไรก็ตาม บังคับให้เอาอายุการใช้งานของผลิตภัณฑ์ลดลง: การใช้งานหนัก ความเสียหายที่เกิดขึ้นบนส่วนประกอบของผลิตภัณฑ์ การตัดแปลงที่ไม่ได้รับอนุญาต อุณหภูมิที่สูงจัด รอยกัดกร่อน รอยขาด แรงกระแทกรุนแรง รั้งสิ่ว วัสดุ สารเคมี ความชื้น น้ำค้างแข็ง เหนือ โคลน ฝุ่น การใช้งานและการเก็บรักษาที่ไม่ถูกต้องตามที่แนะนำไว้ หากมีข้อสงสัยว่าผลิตภัณฑ์ไม่มีความปลอดภัยแล้ว กรุณาติดต่อบริษัท C.A.M.P. SpA หรือผู้จัดการจำหน่าย

**การขนส่ง**  
จะต้องปกป้องผลิตภัณฑ์จากความเสียหายต่าง ๆ ตามที่กล่าวไว้ในข้างต้น

### **X - เครื่องหมายสัญลักษณ์ต่างๆ**

1. ชื่อและที่อยู่ผู้ผลิต
2. เครื่องหมายแสดงความถูกต้องตามกฎระเบียบของสหภาพยุโรป (EU) 2016/425
3. หมายเลขผู้ที่ตรวจสอบการผลิตผลิตภัณฑ์
4. หลักเกณฑ์บรรทัดฐานอ้างอิง และปีที่ตีพิมพ์
5. รุ่นที่ได้รับการรับรองการใช้ตามมาตรฐาน ANSI (สหรัฐอเมริกา)
6. รุ่นที่ได้รับการรับรองการใช้ตามมาตรฐาน EAC (มาตรฐาน รัสเซีย-เบลารุส-คาซัคสถาน-ประเทศอาร์มีเนีย-ประเทศคีร์กีซสถาน)
7. ชื่ออุปกรณ์
8. หมายเลขอ้างอิงของผลิตภัณฑ์
9. เดือนและปีที่ผลิต
10. หมายเลขเครื่อง
11. ขนาด

12. ขนาดของเข็มขัด
13. อานคู่มือการใช้งาน
14. น้ำหนักสูงสุดในการใช้งาน
15. วัสดุประกอบหลัก

**W1** - หน่วยงานที่ตรวจสอบการผลิตผลิตภัณฑ์

**W2** - หน่วยงานซึ่งเป็นผู้สอบประเมินมาตรฐาน EU

#### **J - แผ่นบันทึกการใช้งานผลิตภัณฑ์**

- |                      |                              |   |
|----------------------|------------------------------|---|
| 1. รุ่น              | 6. ชื่อผู้ใช้                | 11. ชื่อ/ลงนาม                          |
| 2. หมายเลขเครื่อง    | 7. หมายเหตุ                  | 12. วันที่ครบกำหนดตรวจสอบ<br>ครั้งต่อไป |
| 3. เดือนและปีที่ผลิต | 8. รายการตรวจสอบทุก 12 เดือน |   |
| 4. วันที่ซื้อ        | 9. วันที่                    |   |
| 5. วันที่ใช้ครั้งแรก | 10. เรียบร้อย                |   |





**J** LIFE SHEET - SCHEDA DI VITA - FICHE DE DURÉE DE VIE

.....  
**1. Model** - Modello - Modèle

.....  
**2. Serial number** - Numero di serie - Numéro de série

.....  
**3. Month/Year of manufacture** - Mese/Anno di fabbricazione - Mois/Année de fabrication

.....  
**4. Purchase date** - Data di acquisto - Date de l'achat

.....  
**5. Date of first use** - Data del primo utilizzo - Date de la première utilisation

.....  
**6. User** - Utilizzatore - Utilisateur



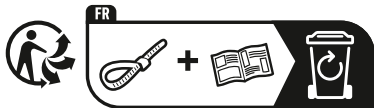

March 2023 - Rev. 8  
© C.A.M.P. SpA



**INSTRUCTION MANUAL**  
**MANUALE ISTRUZIONI**  
**MANUEL D'INSTRUCTIONS**



**C.A.M.P. SpA**  
**Costruzione Articoli Montagna Premana**  
Via Roma, 23 - 23834 Premana (LC) - Italy  
Tel. +39 0341 890117 - Fax +39 0341 818010

[www.camp.it](http://www.camp.it) - [contact@camp.it](mailto:contact@camp.it)